

SPIEGEL LAMP



INSTALLATIE

Waarschuwing:

1. Gebruik de voeding niet buiten het aangegeven bereik (100-240 V, 50 Hz).
2. Schakel de stroom uit vóór de installatie om elektrische schokken te voorkomen.
3. Voorkom krassen op de lamp en de bedrading tijdens de installatie.

1

The base is fixed to the wall

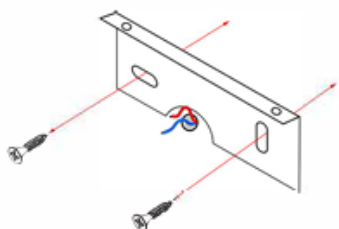

2

Connect the wires

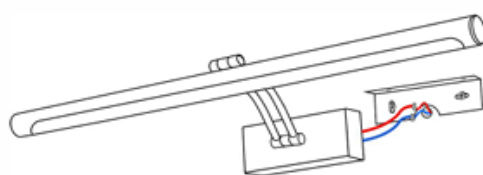

3

Put the light on the base

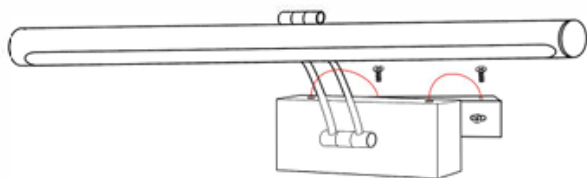

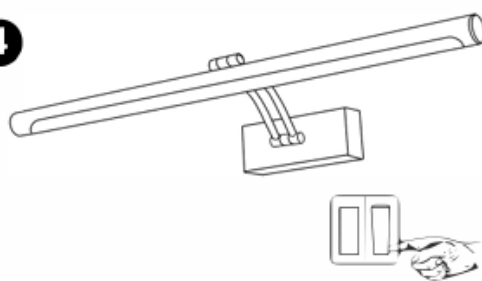

4

Done! turn on.





Veiligheidswaarschuwingen

Symbool	Betekenis
	Waarschuwing! Dit symbool duidt op een gevaar met een gemiddeld risiconiveau dat, als het niet wordt vermeden, kan het leiden tot ernstige verwondingen of overlijden.
	Waarschuwing voor elektrische spanning! Dit symbool duidt op een gevaar met een gemiddeld risiconiveau dat, als het niet wordt vermeden, kan het leiden tot ernstige verwondingen of overlijden, door gevolg van elektrische spanning.
	Verboden om voorwerpen op te leggen! Dit symbool op het apparaat geeft aan dat het verboden is om voorwerpen (zoals handdoeken, kleding enz.) boven of direct voor het apparaat op te hangen, leggen etc. Om oververhitting en brandgevaar te voorkomen, mag het apparaat niet worden afgedekt. Ook mag deze sticker niet verwijderd worden van het apparaat.

Lees deze handleiding aandachtig door voordat u het apparaat gaat gebruiken. Bewaar de handleiding altijd in de directe omgeving van het apparaat of de plaats van gebruik! Lees alle veiligheidswaarschuwingen en alle instructies zorgvuldig door. Het niet opvolgen van de waarschuwingen en instructies kan leiden tot elektrische schokken, brand en/of ernstig letsel. Bewaar alle waarschuwingen en instructies voor toekomstig gebruik. Door het niet opvolgen of niet juist opvolgen van de handleiding, kan de garantie komen te vervallen.

 **Let op, waarschuwingen!**

- Controleer welke serie u heeft gekocht en installeer volgens de tips in het installatiegedeelte! Let op, mocht u deze niet opvolgen vervalt de garantie op uw product.
- Verwijder voor gebruik de beschermfolie (aan de voorzijde) indien aanwezig.
- Zorg ervoor dat de gebruiksspanning tussen 220-240V, 50Hz ligt en dat de voeding strikt in overeenstemming is met IEC.
- Gebruik het apparaat niet in explosiegevaarlijke ruimtes.
- Gebruik het apparaat niet in een agressieve atmosfeer.
- Zet/plaats het apparaat rechtop en zorg ervoor dat deze stabiel staat of hangt.
- Laat het apparaat na een reiniging drogen. Gebruik het apparaat niet als het nat is.
- Steek nooit voorwerpen of ledematen in het apparaat.
- Bedek of vervoer het apparaat niet tijdens gebruik.
- Ga niet op het apparaat zitten, staan of leunen.
- Dit apparaat is geen speelgoed! Uit de buurt houden van kinderen en dieren en mensen met verminderde lichamelijke, zintuiglijke of geestelijke vermogens of een gebrek aan ervaring en kennis.
- Laat het apparaat tijdens gebruik niet onbeheerd achter.
- Controleer accessoires en aansluitdelen voor elk gebruik van het apparaat op mogelijke beschadigingen. Gebruik het apparaat nooit als het defecten onderdelen heeft.
- Zorg ervoor dat alle elektrische kabels buiten het apparaat beschermd zijn tegen beschadiging (bijv. veroorzaakt door dieren). Gebruik het apparaat nooit als elektrische kabels of de stroomaansluiting beschadigd zijn!
- De elektrische aansluiting moet overeenkomen met de specificaties in het hoofdstuk technische gegevens.
- Steek de netstekker in een goed beveiligd stopcontact, mocht dit een vochtige ruimte betreffen dient deze geaard te zijn.

- Houd rekening met het opgenomen vermogen van het apparaat, de kabellengte en het beoogde gebruik bij het kiezen van verlengsnoeren voor het netsnoer. Rol verlengkabels volledig af. Om elektrische overbelasting te vermijden.
- Haal voor onderhouds-, verzorgings- of reparatiewerkzaamheden aan het apparaat de stekker uit het stopcontact. Houd daarbij de stekker vast en stop deze pas weer in het stopcontact als bovenstaand is uitgevoerd.
- Schakel het apparaat uit en haal de stekker uit het stopcontact wanneer het apparaat niet in gebruik is.
- Gebruik het apparaat nooit bij beschadigingen aan de stekker of het netsnoer. Als het netsnoer beschadigd is, moet het worden vervangen door de fabrikant, elektricien of een vergelijkbare gekwalificeerde personen om gevaar te vermijden.
- Defecte stroomkabels vormen een ernstig gezondheidsrisico.
- Neem bij de installatie van het apparaat de minimale afstanden tot muren en andere objecten in acht, evenals de in het hoofdstuk technische gegevens vermelde opslag- en gebruiksvoorwaarden.
- Boor nooit in het verwarmingstoestel.
- Gebruik het apparaat niet in de onmiddellijke nabijheid van gordijnen.
- Plaats het apparaat niet in een brandbare omgeving.
- Raak het oppervlak van het apparaat niet aan terwijl het apparaat nog in werking is.
- Laat het apparaat volledig afkoelen voor transport, onderhoud en dergelijke werkzaamheden.
- Gebruik het apparaat niet in de buurt van badkuipen, douchbakken, zwembaden of andere waterreservoirs. Kijk vooraf goed naar de IP waarde van dit product, aan de hand hiervan kunt u de plaatsing in de juiste zone bepalen.
- Het product moet zo worden geplaatst dat de schakelaar(s) en controller(s) niet kunnen worden aangeraakt door mensen in een badkuip, douche en/of zwembad.
- Gebruik het apparaat niet als het stopcontact, de kabel of de stop overbelast is.





Technische specificaties

Model	Spiegel lamp
Aansluiting	230V aansluiting
Afmeting in cm	40 cm en 56 cm
Gewicht in kg	800g
Vermogen	8 en 11 Watt
IP waarde	IP 44
EAN	8721184313350
Garantie	2 jaar
Merk	Quality Heating
Aansluitsnoer	Ja
Materiaal	Zwart , Aluminium



Safety Warnings

Symbol	Betekenis
	Waarschuwing! Dit symbool duidt op een gevaar met een gemiddeld risiconiveau dat, als het niet wordt vermeden, kan het leiden tot ernstige verwondingen of overlijden.
	Waarschuwing voor elektrische spanning! Dit symbool duidt op een gevaar met een gemiddeld risiconiveau dat, als het niet wordt vermeden, kan het leiden tot ernstige verwondingen of overlijden, door gevolg van elektrische spanning.
	Verboden om voorwerpen op te leggen! Dit symbool op het apparaat geeft aan dat het verboden is om voorwerpen (zoals handdoeken, kleding enz.) boven of direct voor het apparaat op te hangen, leggen etc. Om oververhitting en brandgevaar te voorkomen, mag het apparaat niet worden afgedekt. Ook mag deze sticker niet verwijderd worden van het apparaat.

Lees deze handleiding aandachtig door voordat u het apparaat gaat gebruiken. Bewaar de handleiding altijd in de directe omgeving van het apparaat of de plaats van gebruik! Lees alle veiligheidswaarschuwingen en alle instructies zorgvuldig door. Het niet opvolgen van de waarschuwingen en instructies kan leiden tot elektrische schokken, brand en/of ernstig letsel. Bewaar alle waarschuwingen en instructies voor toekomstig gebruik. Door het niet opvolgen of niet juist opvolgen van de handleiding, kan de garantie komen te vervallen.

 **Warnings!**

- Check which series you have purchased and install according to the tips in the installation section! Please note, if you do not follow this, the warranty on your product will expire.
- Remove the protective film (on the front) if present before use.
- Make sure that the operating voltage is between 220-240V, 50Hz, and that the power supply is strictly in accordance with IEC.
- Do not use the device in potentially explosive areas.
- Do not use the device in an aggressive atmosphere.
- Place/place the device upright and make sure it is stable or hanging.
- Allow the appliance to dry after cleaning. Do not use the device when it is wet.
- Never insert objects or limbs into the appliance.
- Do not cover or transport the device during use.
- Do not sit, stand, or lean on the device.
- This device is not a toy! Keep away from children and animals and people with reduced physical, sensory or mental capabilities or lack of experience and knowledge.
- Do not leave the appliance unattended during use.
- Check accessories and connection parts for possible damage before each use of the device. Never use the appliance if it has defective parts.
- Make sure that all electrical cables outside the device are protected from damage (e.g. caused by animals). Never use the appliance if electrical cables or the power connection are damaged!
- The electrical connection must comply with the specifications in the technical data section.
- Plug the mains plug into a well-protected socket, if this is a damp room, it must be earthed.

- Consider the power input of the device, the cable length, and the intended use when choosing extension cords for the power cord. Unwind extension cables completely. To avoid electrical overload.
- Before maintenance, care or repair work on the appliance, unplug the power cord. Hold the plug and only plug it back into the socket when the above has been done.
- Switch off and unplug the appliance when not in use.
- Never use the appliance if the plug or the power cord is damaged. If the power cord is damaged, it must be replaced by the manufacturer, electrician, or similarly qualified persons in order to avoid a hazard.
- Defective power cables pose a serious health risk.
- When installing the device, observe the minimum distances to walls and other objects as well as the storage and conditions of use specified in the technical data section.
- Never drill into the heater.
- Do not use the appliance in the immediate vicinity of curtains.
- Do not place the device in a flammable environment.
- Do not touch the surface of the appliance while the appliance is still operating.
- Allow the appliance to cool down completely before transport, maintenance and similar work.
- Do not use the device near bathtubs, shower trays, swimming pools, or other water tanks. Look carefully at the IP value of this product in advance, based on this you can determine the placement in the right zone.
- The product should be positioned so that the switch(es) and controller(s) cannot be touched by people in a bathtub, shower, and/or swimming pool.
- Do not use the device if the wall outlet, cable, or plug is overloaded.

Quality Heating Phoenixstraat 35-37 1812PP Alkmaar NL



Technical specifications

Model	Mirror lamp
Junction	230V connection
Dimensions in cm	40 cm and 56 cm
Weight in kg	800g
Ability	8 and 11 Watt
IP value	IP 44
EAN	8721184313350
Guarantee	2 years
Brand	Quality Heating
Cord	Yes
Material	Zwart , Aluminum

SPIEGELLEUCHE



INSTALLATION

Warnung:

1. Verwenden Sie nicht das Netzteil außerhalb des angegebenen Bereichs (100-240 V, 50 Hz).

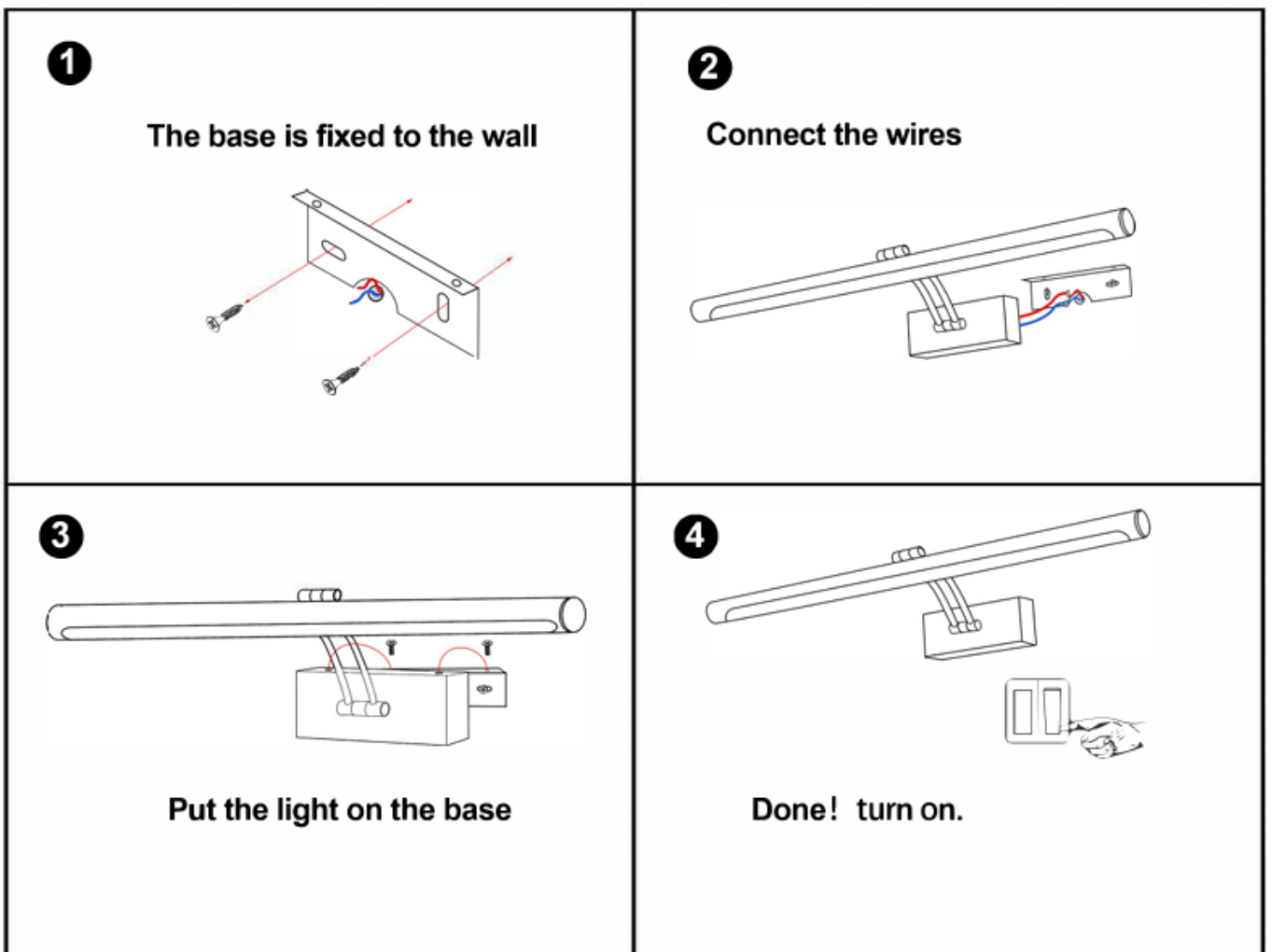

2. Schalten Sie das Gerät aus, bevor die Installation, um einen Stromschlag zu vermeiden.

3. Vermeiden Sie Kratzer an der





Sicherheitshinweise

Symbol	Betekenis
	Waarschuwing! Dit symbool duidt op een gevaar met een gemiddeld risiconiveau dat, als het niet wordt vermeden, kan het leiden tot ernstige verwondingen of overlijden.
	Waarschuwing voor elektrische spanning! Dit symbool duidt op een gevaar met een gemiddeld risiconiveau dat, als het niet wordt vermeden, kan het leiden tot ernstige verwondingen of overlijden, door gevolg van elektrische spanning.
	Verboden om voorwerpen op te leggen! Dit symbool op het apparaat geeft aan dat het verboden is om voorwerpen (zoals handdoeken, kleding enz.) boven of direct voor het apparaat op te hangen, leggen etc. Om oververhitting en brandgevaar te voorkomen, mag het apparaat niet worden afgedekt. Ook mag deze sticker niet verwijderd worden van het apparaat.

Lees deze handleiding aandachtig door voordat u het apparaat gaat gebruiken. Bewaar de handleiding altijd in de directe omgeving van het apparaat of de plaats van gebruik! Lees alle veiligheidswaarschuwingen en alle instructies zorgvuldig door. Het niet opvolgen van de waarschuwingen en instructies kan leiden tot elektrische schokken, brand en/of ernstig letsel. Bewaar alle waarschuwingen en instructies voor toekomstig gebruik. Door het niet opvolgen of niet juist opvolgen van de handleiding, kan de garantie komen te vervallen.

 **Warnungen!**

- Überprüfen Sie, welche Serie Sie gekauft haben, und installieren Sie sie gemäß den Tipps im Abschnitt Installation! Bitte beachten Sie, dass die Garantie auf Ihr Produkt erlischt, wenn Sie diese nicht befolgen.
- Entfernen Sie vor Gebrauch die Schutzfolie (auf der Vorderseite), falls vorhanden.
- Stellen Sie sicher, dass die Betriebsspannung zwischen 220 und 240 V, 50 Hz liegt und dass die Stromversorgung streng nach IEC erfolgt.
- Verwenden Sie das Gerät nicht in explosionsgefährdeten Bereichen.
- Verwenden Sie das Gerät nicht in einer aggressiven Atmosphäre.
- Stellen Sie das Gerät aufrecht auf und stellen Sie sicher, dass es stabil oder hängend ist.
- Lassen Sie das Gerät nach der Reinigung trocknen. Verwenden Sie das Gerät nicht, wenn es nass ist.
- Führen Sie niemals Gegenstände oder Gliedmaßen in das Gerät ein.
- Decken Sie das Gerät während des Gebrauchs nicht ab und transportieren Sie es nicht.
- Sitzen, stehen oder lehnen Sie sich nicht auf das Gerät.
- Dieses Gerät ist kein Spielzeug! Von Kindern und Tieren sowie Menschen mit eingeschränkten körperlichen, sensorischen oder geistigen Fähigkeiten oder Mangel an Erfahrung und Wissen fernhalten.
- Lassen Sie das Gerät während des Gebrauchs nicht unbeaufsichtigt.
- Überprüfen Sie Zubehör und Verbindungsteile vor jedem Gebrauch des Gerätes auf mögliche Beschädigungen. Verwenden Sie das Gerät niemals, wenn es defekte Teile hat.
- Stellen Sie sicher, dass alle elektrischen Kabel außerhalb des Gerätes vor Beschädigungen (z. B. durch Tiere) geschützt sind. Verwenden Sie das Gerät niemals, wenn elektrische Kabel oder der Stromanschluss beschädigt sind!

- Berücksichtigen Sie bei der Auswahl von Verlängerungskabeln für das Netzkabel die Leistungsaufnahme des Geräts, die Kabellänge und den Verwendungszweck. Wickeln Sie die Verlängerungskabel vollständig ab. Um elektrische Überlastung zu vermeiden.
- Ziehen Sie vor Wartungs-, Pflege- oder Reparaturarbeiten am Gerät das Netzkabel ab. Halten Sie den Stecker fest und stecken Sie ihn erst wieder in die Steckdose, wenn die oben genannten Schritte ausgeführt wurden.
- Schalten Sie das Gerät aus und ziehen Sie den Netzstecker, wenn es nicht verwendet wird.
- Verwenden Sie das Gerät niemals, wenn der Stecker oder das Netzkabel beschädigt ist. Wenn das Netzkabel beschädigt ist, muss es vom Hersteller, Elektriker oder ähnlich qualifizierten Personen ausgetauscht werden, um Gefahren zu vermeiden.
- Defekte Stromkabel stellen ein ernsthaftes Gesundheitsrisiko dar.
- Beachten Sie bei der Installation des Gerätes die Mindestabstände zu Wänden und anderen Gegenständen sowie die im Abschnitt Technische Daten angegebenen Lager- und Einsatzbedingungen.
- Bohren Sie niemals in die Heizung.
- Verwenden Sie das Gerät nicht in unmittelbarer Nähe von Vorhängen.
- Stellen Sie das Gerät nicht in einer brennbaren Umgebung auf.
- Berühren Sie die Oberfläche des Geräts nicht, während das Gerät noch in Betrieb ist.
- Lassen Sie das Gerät vor Transport, Wartung und ähnlichen Arbeiten vollständig abkühlen.
- Verwenden Sie das Gerät nicht in der Nähe von Badewannen, Duschwannen, Schwimmbädern oder anderen Wassertanks. Schauen Sie sich den IP-Wert dieses Produkts im Voraus genau an, anhand dessen Sie die Platzierung in der richtigen Zone bestimmen können.
- Das Produkt sollte so positioniert werden, dass die Schalter und Controller nicht von Personen in einer Badewanne, Dusche und/oder einem Schwimmbad berührt werden können.



Technische Daten

Modell	Spiegelleuchte
Knotenpunkt	230V Anschluss
Maße in cm	40 cm und 56 cm
Gewicht in kg	800g
Fähigkeit	8 und 11 Watt
IP-Wert	Schutzart IP 44
EAN	8721184313350
Garantie	2 Jahre
Marke	Hochwertige
Schnur	Heizung Ja
Material	Zwart , Aluminium