

QH Smart spiegel met LED- verlichting en infrarood verwarming

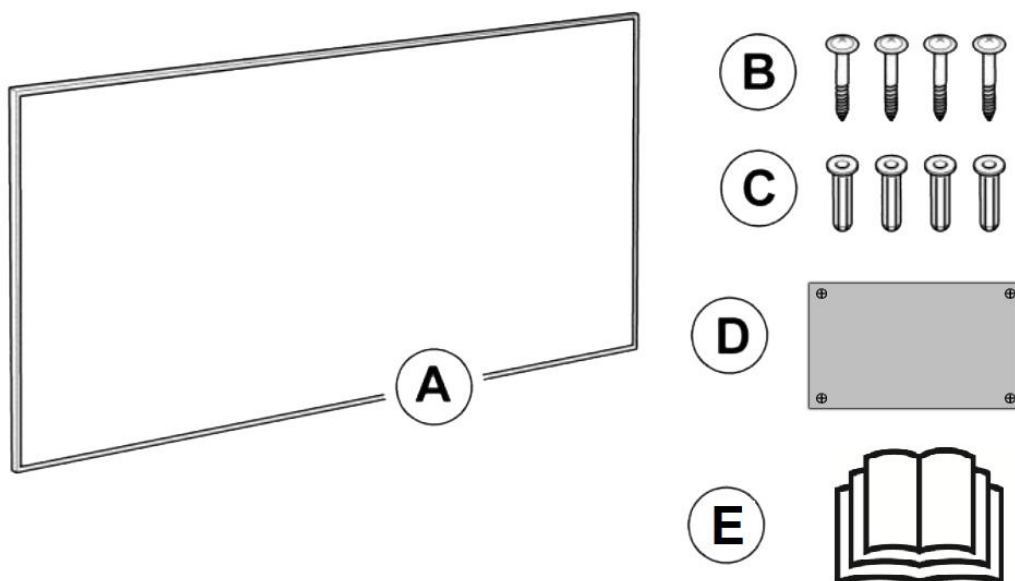

Bedankt voor de aanschaf van dit slimme product. Lees de instructies zorgvuldig voordat u probeert het product te installeren, te bedienen of te onderhouden.



- a. Smart spiegel
- b. Schroef 4x



- c. Plug 4x
- d. Boorsjabloom 1x
- e. Handleiding

Deze slimme spiegel is een badkamerwandspiegel met enkele gebruiksfuncties, waaronder het weergeven van weer/kalender/temperatuur en vochtigheid, ledverlichting. Gebruikers kunnen het product met verschillende functies selecteren op basis van de verschillende behoeften. Negeer de bijbehorende gebruiksaanwijzingen in dit boekje als u bepaalde functies niet hebt geabonneerd.

Lees deze handleiding aandachtig door voordat u het apparaat in gebruik neemt of gebruikt. Bewaar de handleiding altijd in de directe omgeving van het



apparaat of de plaats van gebruik!

Waarschuwing



Monteer geen apparaten aan het plafond die alleen voor wandmontage zijn ontworpen! Anders kan het verbranding, brand en vallen veroorzaken!

Waarschuwing

Dit apparaat kan worden gebruikt door kinderen van 8 jaar en ouder en personen met verminderde fysieke, zintuiglijke of mentale vermogens of gebrek aan ervaring en kennis als ze onder toezicht staan of instructies hebben gekregen over het veilige gebruik van het apparaat en de gevaren begrijpen



betrokken. Kinderen mogen niet met het apparaat spelen. Reiniging en gebruikersonderhoud mogen niet door kinderen zonder toezicht worden uitgevoerd.

Waarschuwing



Quality Heating

Gebruik het apparaat niet in kleine ruimtes als er personen aanwezig zijn die niet zelfstandig de ruimte kunnen verlaten, of niet onder toezicht staan.



Waarschuwing

Kinderen jonger dan 3 jaar moeten uit de buurt worden gehouden, tenzij ze onder voortdurend toezicht staan. Kinderen van 3 jaar en jonger dan 8 jaar mogen het apparaat alleen in-/uitschakelen als het is geplaatst of geïnstalleerd in de beoogde normale bedrijfspositie en onder toezicht staat of instructies



heeft gekregen over het veilige gebruik van het apparaat en de gevaren begrijpen. Kinderen van 3 jaar en jonger dan 8 jaar mogen het apparaat niet aansluiten, regelen en reinigen of gebruikersonderhoud uitvoeren.

Waarschuwing

Sommige onderdelen van dit product kunnen erg heet worden en brandwonden veroorzaken. Bijzondere aandacht moet worden geschonken aan de aanwezigheid van kinderen en kwetsbare mensen. Het is gevaarlijk om dit product dichtbij gordijnen en andere brandbare materialen te installeren. Om de mogelijkheid van brandwonden te voorkomen, moeten de volgende mensen veel voorzichtiger zijn bij het gebruik van de kachels: baby's en kinderen, mensen met een gevoelige huid, ouderen, zieken, mensen die dronken zijn, mensen die slaappillen slikken.

- Verwijder alle blauwe beschermfolies (zowel aan de voorkant als aan de achterkant) voor gebruik.
- Zorg ervoor dat de gebruiksspanning overeenkomt met de lokale spanning en dat de voeding strikt in overeenstemming is met IEC, links is nuldraad en rechts is stroomdraad en ook goed geaard.
- De apparaten zullen meer stroom verbruiken dan kleine apparaten, dus een apart 5A stopcontact is vereist.
- Gebruik het apparaat niet in explosiegevaarlijke ruimtes.
- Gebruik het apparaat niet in een agressieve atmosfeer.



- Zet het apparaat rechtop en stabiel neer.
- Laat het apparaat na een natte reiniging drogen. Gebruik het niet als het nat is.
- Gebruik het apparaat niet met natte of vochtige handen.
- Stel het apparaat niet bloot aan direct spuitend water.
- Steek nooit voorwerpen of ledematen in het apparaat.
- Bedek of vervoer het apparaat niet tijdens het gebruik.
- Ga niet op het apparaat zitten.
- Dit apparaat is geen speelgoed! Buiten bereik van kinderen en dieren houden. Laat het apparaat tijdens het gebruik niet onbeheerd achter.
- Controleer accessoires en aansluitonderdelen voor elk gebruik van het apparaat op eventuele beschadigingen. Gebruik geen defecte apparaten of apparaat onderdelen.
- Zorg ervoor dat alle elektrische kabels buiten het apparaat zijn beschermd tegen schade (bijv. veroorzaakt door dieren). Gebruik het apparaat nooit als elektrische kabels of de stroomaansluiting beschadigd zijn!
- De elektrische aansluiting moet voldoen aan de specificaties in het hoofdstuk 'Technische Gegevens'.
- Steek de stekker in een goed beveiligd stopcontact.
- Gebruik het apparaat niet wanneer het stopcontact overbelast is.
- Houd bij het kiezen van verlengstukken van de voedingskabel rekening met de stroomtoevoer, de kabellengte en het beoogde gebruik van het apparaat. Rol verlengkabels volledig uit. Vermijd elektrische overbelasting.
- Trek de netstekker uit het stopcontact voordat u onderhouds-, verzorgings- of reparatiewerkzaamheden aan het apparaat uitvoert. Houd daarbij de stekker vast.



- Schakel het apparaat uit en trek de stekker uit het stopcontact als het apparaat niet in gebruik is.
- Gebruik het apparaat in geen geval als u beschadigingen aan de stekker of het netsnoer constateert. Als het netsnoer beschadigd is, moet het worden vervangen door de fabrikant, zijn servicevertegenwoordiger of gelijkaardig gekwalificeerde personen om gevaar te voorkomen. Defecte stroomkabels vormen een ernstig gezondheidsrisico.
- Houd bij de installatie van het apparaat rekening met de minimale afstanden tot muren en andere objecten, evenals de opslag- en gebruiksvoorwaarden die zijn vermeld in het hoofdstuk 'Technische gegevens'.
- Boor nooit in het apparaat.
- Gebruik het apparaat niet als er schade is geconstateerd op het glas of het spiegeloppervlak.
- Plaats het apparaat niet op brandbare grond.
- Raak het oppervlak niet aan terwijl het apparaat in werking is om brandwonden te voorkomen.
- Laat het apparaat afkoelen voor transport- en/of onderhoudswerkzaamheden.
- Gebruik dit apparaat niet in de buurt van badkuipen, douchebakken, zwembaden of andere waterreservoirs. Gevaar voor elektrische schok!
- Het apparaat moet zo worden geplaatst dat de schakelaars en controllers niet kunnen worden aangeraakt door een persoon in een badkuip of douche.
- Plaats geen voorwerpen, b.v. kleding, op het apparaat.
- Gebruik het apparaat niet buitenshuis. Plaats het apparaat niet op natte of overstroomde grond.
- Haal de stekker niet uit het stopcontact door aan de kabel te trekken.



Pak de stekker vast, niet de kabel om

de stekker uit het stopcontact te halen.

- Rek de kabel niet uit en plaats de kabel niet onder spanning.
- Houd de kabel uit de buurt van verwarmde oppervlakken.
- Leid de kabel niet onder vloerbedekking. Bedek de kabel niet met vloerkleden, lopers of soortgelijke bekledingen. Leid de kabel niet onder meubels of apparaten door. Om struikelgevaar te voorkomen, dient u de kabel uit de buurt van verkeersgebieden te plaatsen, zodat er niet over kan worden gestruikeld.
- Niet gebruiken op zachte oppervlakken, zoals een bed, waar openingen verstopt kunnen raken.
- Houd brandbare materialen, zoals meubels, kussens, beddengoed, papieren, kleding en gordijnen, op ten minste 0,9 m (3 voet) van de voorkant van het apparaat en houd ze uit de buurt van de zijkanten en achterkant wanneer het apparaat is aangesloten.
- Als er een losse passing tussen de stekker en het stopcontact zit of als de stekker erg heet wordt, moet het stopcontact mogelijk worden vervangen. Raadpleeg een gekwalificeerde elektricien om het stopcontact te vervangen.
- Schakel alle bedieningselementen uit voordat u de stekker uit het stopcontact haalt. Trek de stekker uit het stopcontact voordat u gereedschap of accessoires aansluit.
- Laat het apparaat afkoelen voor transport- of onderhoudswerkzaamheden.
- Demonteer het apparaat niet zelf en vervang geen onderdelen, omdat dit mechanische storingen, elektrische schokken, brand of lichamelijk letsel kan veroorzaken.
- De garantie is niet van toepassing op de productfout veroorzaakt door



Model	BKD-G0606-WLH/D	BKD-G0806-WLH/D	BKD-G1006-WLH/D	BKD-G1206-WLH/D
Afmeting	600*600mm	600*800mm	600*1000mm	600*1200mm
Dikte (na installatie)	44mm	44mm	44mm	44mm
Netto gewicht	7.2KG	9.8KG	12.2KG	14.9KG
Nominale spanning	120V/60HZ voor Noord-Amerika/ of 220-240V/50HZ voor Europa,VK			
Stroom	210W/40W	260W/50W	360W/60W	520W/90W
Weer Display Module Vermogen	ongeveer 2W			
Materiaal	Spiegel + Aluminium			

Notitie: Verwarmings- en Ontwasemingsfuncties moeten elkaar wederzijds uitsluiten.

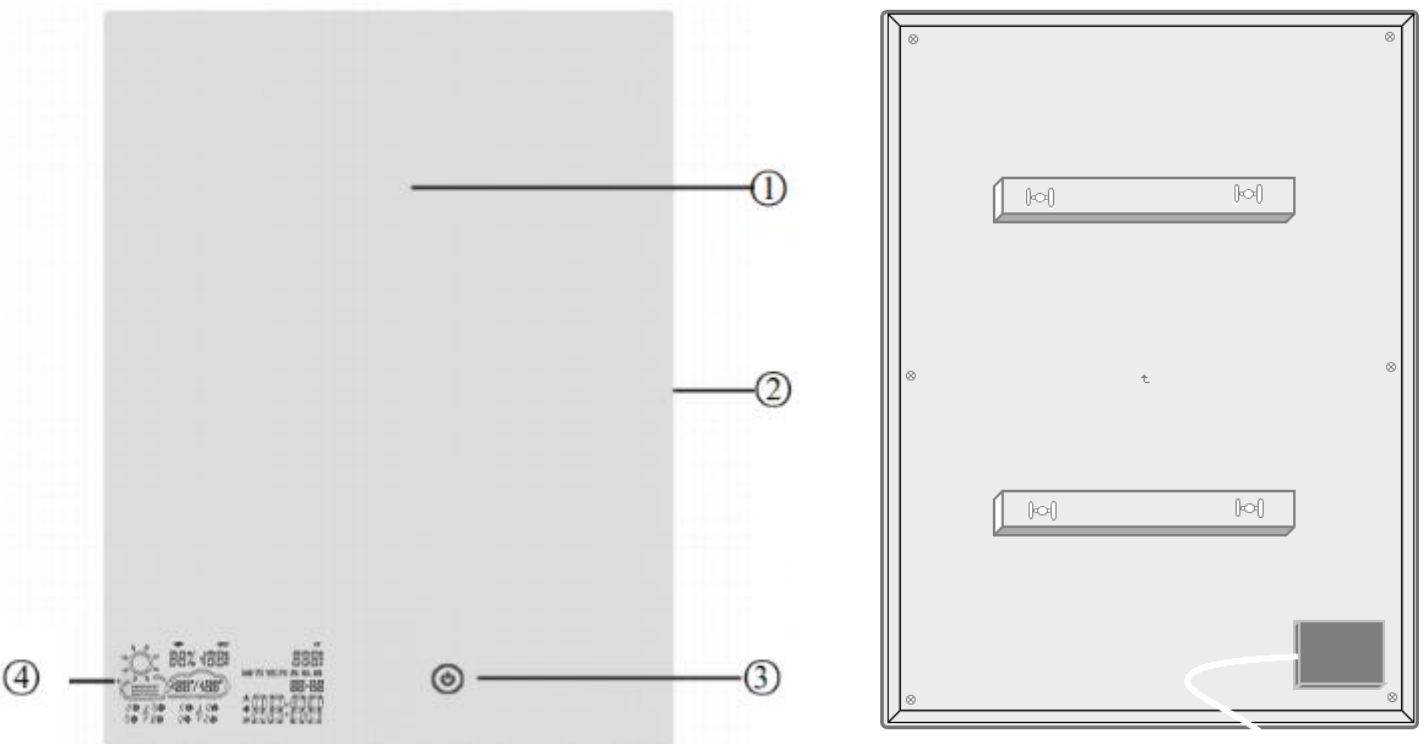

1. Spiegel oppervlak
2. LED-Striplicht
3. Aanraakschakelaar
4. Scherm weergave (Zichtbaar bij dubbelklikken)
5. Montagebeugels
6. Schakelaar voor LED helderheid (*Optioneel*)

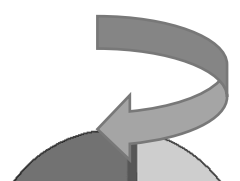

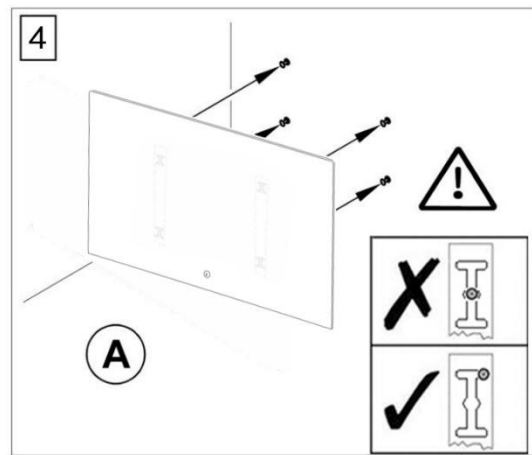
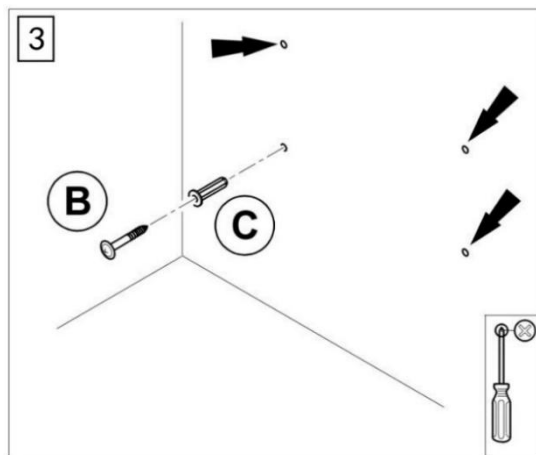
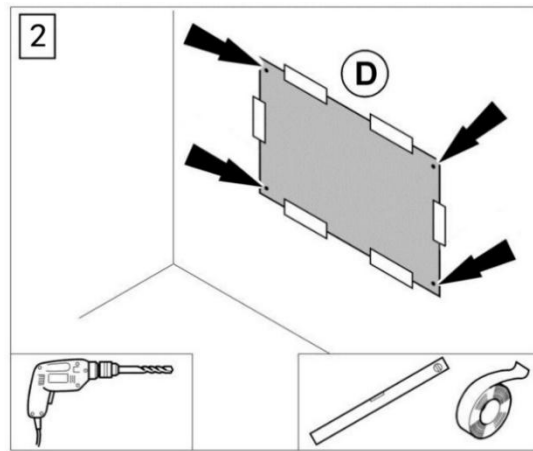
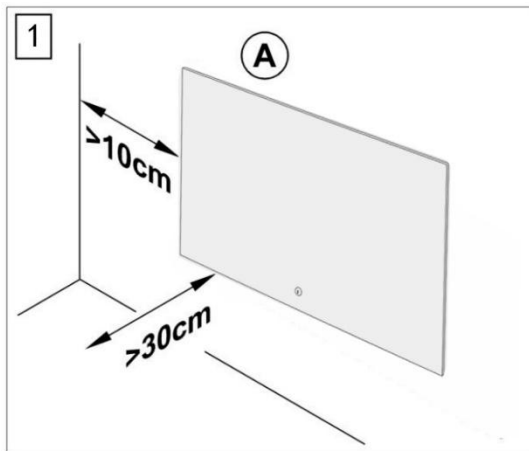

(1) Kies de montagepositie, houd de vereiste minimumafstanden aan.

(2) Markeer de posities voor de boorgaten op de boorsjabloon (D) als er geen bestaande markeringen zijn. Plak het boorsjabloon op de muur.

(3) Boor de gaten. Steek de schroeven in de pluggen en draai de schroeven vast. De schroeven moeten ongeveer 1,5 cm uit de pluggen steken.

(4) Scheur de beschermfolie aan de achterkant af, hang de spiegel (A) aan de schroeven en beweeg deze in één richting.



Notitie: scheur de beschermfolie aan de voor- en achterkant af zodra u het apparaat in gebruik neemt.

Begin

1. Controleer of het netsnoer intact is.
2. Controleer of de voedingsspanning consistent is. (Het stopcontact moet een aardingsklem hebben en goede aardingsprestaties hebben)
3. Controleer of de stekker en het stopcontact van het netsnoer op elkaar zijn afgestemd, en het stopcontact is bestand tegen de minimale circuitvereiste. Zo niet, dan kan het niet worden gebruikt om ongelukken te voorkomen.

Bediening



1. Steek de stekker in het stopcontact, de achtergrondverlichting van de aanraakknop staat nu in de actieve status (wit verlicht).

Klik 1x op de aanraakknop, de omringende LED licht op; Nog een keer klikken, en het lampje gaat uit. *(Als de LED-verlichting niet is geselecteerd bij het bestellen, klik op de aanraakknop is ongeldig)* **Opmerking: een bijgewerkt item heeft twee helderheidsmodi, u kunt overschakelen naar 3000K of 6000K door op de schakelaar op de blackbox aan de achterkant van de spiegel te drukken (rechter foto).**

☛ **Versnelling "I" voor koud licht; Versnelling "II" voor warm licht;**

Gear "O" voor uitschakelen (Enkele klik is ongeldig wanneer schakelaar op "O" staat) Dubbelklik op de aanraakknop, het weer-display is



ingeschakeld; Dubbelklik nogmaals om te sluiten. *(Als de weer-functionaliteit niet is geselecteerd bij het bestellen, dubbelklik op de aanraakknop is ongeldig)*

Opmerking: de weer-weergave moet vooraf worden geconfigureerd, lees hiervoor de volgende instructie.

Druk lang op de aanraakknop om de verwarmings- of ontwarmingsfunctie in te schakelen, de witte achtergrondverlichting van de aanraakknop verandert in blauw; Druk nogmaals lang om het verwarmen/ ontwarmen uit te schakelen. *(Als de functie van verwarming of ontwarming niet is geselecteerd bij het bestellen, is lang indrukken van de aanraakknop ongeldig)*

WIFI

1. Zorg ervoor dat uw router, telefoon en de spiegel zo dicht mogelijk bij elkaar zijn tijdens het proces van WIFI-verbinding; Zorg ervoor dat de spiegel na montage een goede wifi-dekking kan krijgen; en **Zorg ervoor dat de smartphone altijd verbonden is met het 2,4 Ghz WIFI-netwerk tijdens het volgende configuratieproces.**

Voor Android-gebruikers, zoek de "WiseMirror" -app in Google Play Market, download en installeer deze op een mobiele telefoon.

Zoek en installeer voor een IOS-systeem de APP met de naam "WiseMirror" in de App Store.

2. Nadat de app met succes is geïnstalleerd, klikt u op de WiseMirror-app

zoals

weergegeven in

de

bovenstaande

afbeelding en

schakelt u

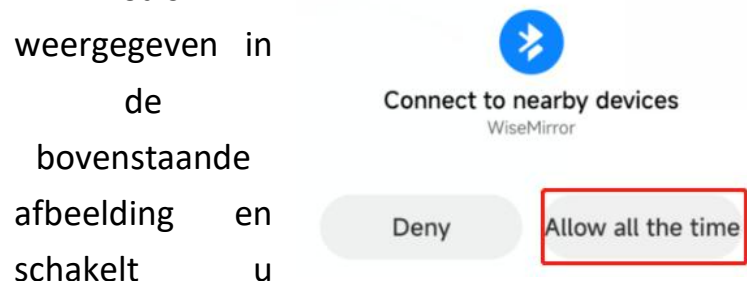
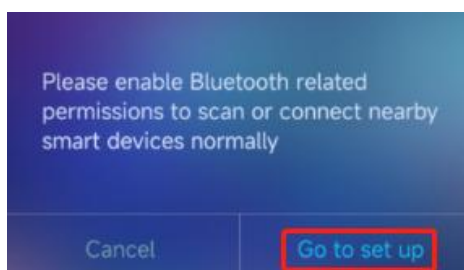

Bluetooth en GPS enz. gerelateerde machtigheden in volgens de pop-upherinneringen.

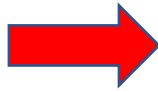

3. Zodra de autorisatie is voltooid, wordt de volgende interface weergegeven

4. op de app, klik op + om een WiseMirror toe te voegen. Voer in de volgende interface het wachtwoord van uw 2,4 Ghz-netwerk in (*Als uw telefoon bij stap 1 al verbinding heeft gemaakt met een 2,4 Ghz-thuis-wifi, zal deze dit netwerk automatisch opnemen in deze interface, u hoeft alleen het wachtwoord in te voeren; als uw telefoon geen verbinding heeft gemaakt met een 2,4 Ghz-thuiswif of aangesloten op een 5Ghz-netwerk, maak eerst verbinding of verander naar een 2,4Ghz-netwerk de interface te volgen.*)

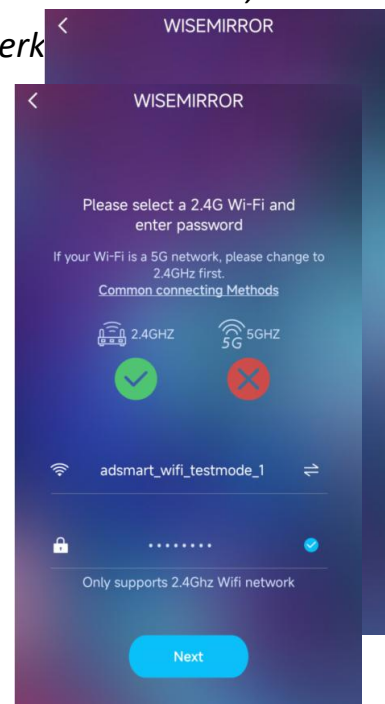
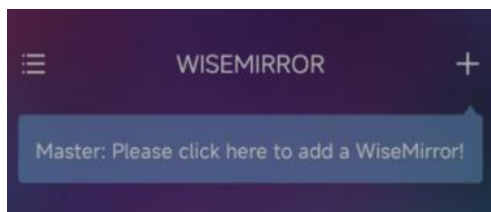

1) Controleer de status van de spiegelweergave om te zien of deze SCAN of AP SCAN weergeeft, zoals hieronder weergegeven;

2) SCAN



2) SCAN^{AP}

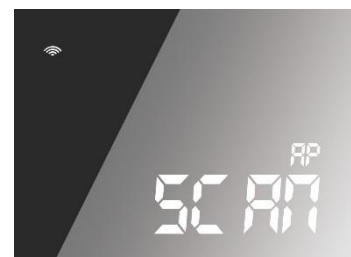

5. 1) Als het spiegelbeeldscherm SCAN toont, selecteer dan SCAN (SCAN

weergegeven en het Wi-Fi-logo knippert) zoals hieronder weergegeven om naar EZ MODE te gaan voor het toevoegen van een apparaat. Het apparaat zal automatisch worden toegevoegd in de volgende interface. Het spiegelscherm zal tijdens dit proces beurtelings SCAN- JOIN- PAIR weergeven, ongeveer 120 seconden wachtend om te voltooien.

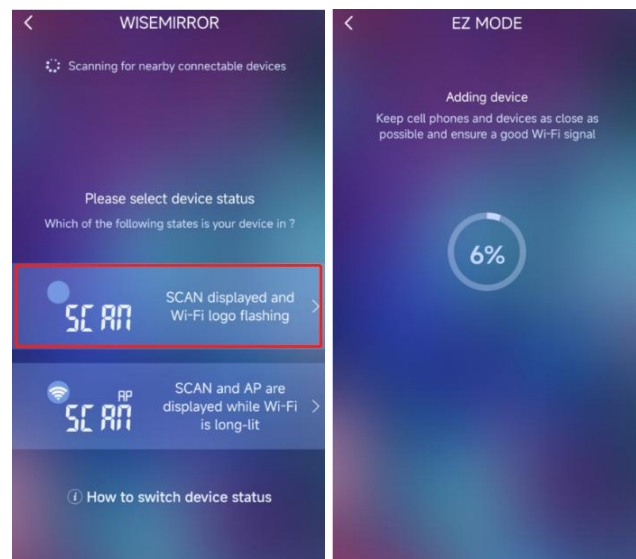

6. Als het spiegelbeeldscherm AP SCAN toont, selecteer dan AP SCAN (SCAN en AP worden weergegeven terwijl Wi-Fi lang verlicht is) zoals hieronder weergegeven om naar AP-MODUS te gaan. **Klik in de volgende interface op VERBINDEN te gaan om naar Instellingen te gaan**, verbind uw telefoon met de hotspot die wordt weergegeven als "WiseMirror-xxxx" in de W-LAN-lijst. En voer het standaardwachtwoord 12345678 in om verbinding

te maken, keer dan terug naar deze app en wacht op de WIFI-verbinding. Het spiegelscherm zal tijdens het configuratieproces beurtelings APSCAN-APJOIN-APPAIR weergeven.

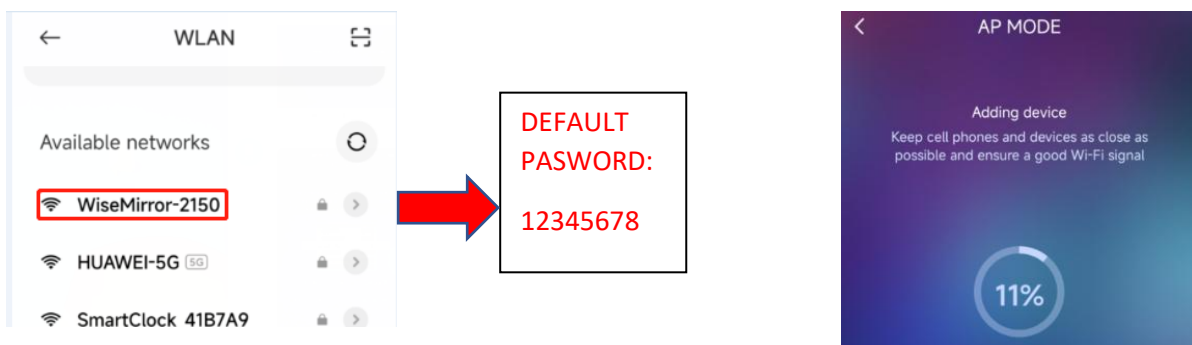

7. Na een succesvolle koppeling worden de volgende interfaces weergegeven in respectievelijk de App en het weergavescherm van de spiegel.

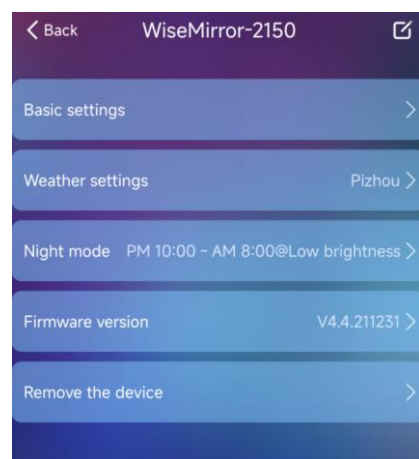

8. Voor elk wifi-klokapparaat kunt u de volgende instellingen doen.

1) Basisinstellingen: u kunt de weergaveselectie van 24 uur/ 12 uur instellen; selectie van dag- en maandmodus; selectie temperatuureenheid; helderheidsaanpassing van de digitale buisweergave op de spiegel.

2) Weerinstellingen: Weer voor twee dagen -- Nadat het weer-scrollscrem is ingeschakeld, zal het scherm het weer van de dag en morgen (d2) scrollen; Regionale instellingen worden gebruikt om het gebied te selecteren waar het weer moet worden weergegeven. De standaardwaarde is automatisch ingesteld op het lokale gebied waar het netwerk-IP thuishoort. Als de automatische positionering niet is gelukt, moet u het gebied handmatig instellen; Serverselectie betekent dat als de gebruiker merkt dat het weergegeven weer behoorlijk afwijkt van het werkelijke weer, u de server kunt vervangen om een nauwkeuriger weerbeeld te krijgen.

Opmerking: de weersinformatiebron van deze applicatie is afkomstig van het internet en wordt mogelijk niet op tijd bijgewerkt.

4) Nachtmodus: verwijst naar het instellen van de timing van de digitale lichtschermsweergave, het schermstelsel vermindert automatisch de helderheid tijdens de slaap.

5) Firmwareversie: verwijst naar de huidige softwareversie, volg indien nodig de onderstaande stappen:

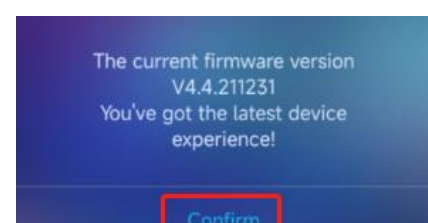
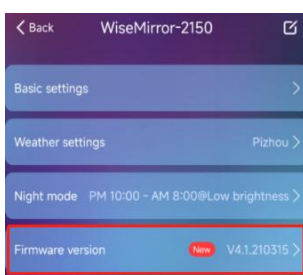



6) Het apparaat verwijderen: verwijst naar de mogelijkheid dat de mobiele telefoon niet langer is verbonden met het apparaat. Na het verwijderen moet u de verbinding opnieuw starten.

Belangrijke opmerking: als de wifi van thuis of het wifi-wachtwoord verandert, moet u het apparaat opnieuw opstarten om opnieuw verbinding te maken. De specifieke handeling is om de spiegel drie keer los te koppelen en aan te sluiten op de stroombron. Na drie keer uitschakelen wordt de SCAN-status weergegeven op het spiegeldisplay. Gebruikers kunnen de spiegel opnieuw verbinden in de WiseMirror-app.

Weer

Het toestel geeft 11 verschillende iconen weer, waaronder zonnig, bewolkt, bewolkt, lichte regen, zware regen, onweer, bui, lichte sneeuw, zware sneeuw, ijzel en nevel/mist. De pictogrammen zijn weergegeven in de volgende tabel:

Weather	Icon	Weather	Icon
Sunny		Shower	
Overcast/Cloudy		Light snow	
Cloudy to clear		Heavy snow	
Light rain		Sleet	
Heavy rain		Foggy	
Thunderstorm		Unknown	



Onderhoud

- Het apparaat moet worden uitgeschakeld en de stekker uit het stopcontact worden gehaald voordat u het regelmatig schoonmaakt. Anders kan dit een elektrische schok veroorzaken..
- Het apparaat heeft alleen uitwendige reiniging en regelmatig onderhoud nodig.
- Gebruik wat medicinale alcohol om het oppervlak schoon te maken met een vochtige zachte doek. Reinig het nooit onder stromend water. Gebruik geen verdunner, toluen, benzeen, zure/alcoholische reinigingsmiddelen of chemische kleding op het apparaat.
- Verpak het na regelmatig onderhoud en reiniging goed in de originele verpakking en plaats het vervolgens in een droge en koele omgeving voor opslag.
- Wind de kabel op en houd deze droog wanneer het apparaat niet in gebruik is.

Probleem oplossing

Het apparaat is tijdens de productie meerdere keren op goede werking gecontroleerd. Mocht er toch een storing optreden, controleer dan het apparaat aan de hand van de volgende lijst.

Probleem	Reden	Meeteenheid
De aanraakknop licht niet op.	Het apparaat gaat niet aan.	1 (Controleer de stroomaansluiting) 2) Gebruik vingerafdrukken in plaats van vingertoppen
Het oppervlak puilt een beetje uit.	Het materiaal zet uit door verhitting.	Het is een normaal proces. Er zijn geen maatregelen nodig.
Binnentemperatuur wordt onnauwkeurig weergegeven.	De sensor is misschien bedekt	Zorg ervoor dat de sensor op de juiste positie wordt geplaatst, niet bedekt of aangeraakt wordt door andere materialen.
Het apparaat kan geen verbinding maken met WIFI.	Wifi-sigitaal is slecht of er zijn netwerkstoringen.	Start de router en het apparaat opnieuw op.
Het realtime weer wordt onnauwkeurig weergegeven.	Weergegevens worden niet bijgewerkt.	Verbind een andere server in je mobiele app.
Weergavecode Err	Het apparaat kan geen verbinding maken met het geconfigureerde netwerk en de vorige gegevens zijn al verlopen.	Start uw router opnieuw op, zorg ervoor dat de wifi-sigitaalsterkte goed is of verbind de spiegel opnieuw met wifi door de spiegel drie keer aan of uit te zetten.



Volg de onderstaande stappen om problemen met de wifi-verbinding te diagnosticeren:

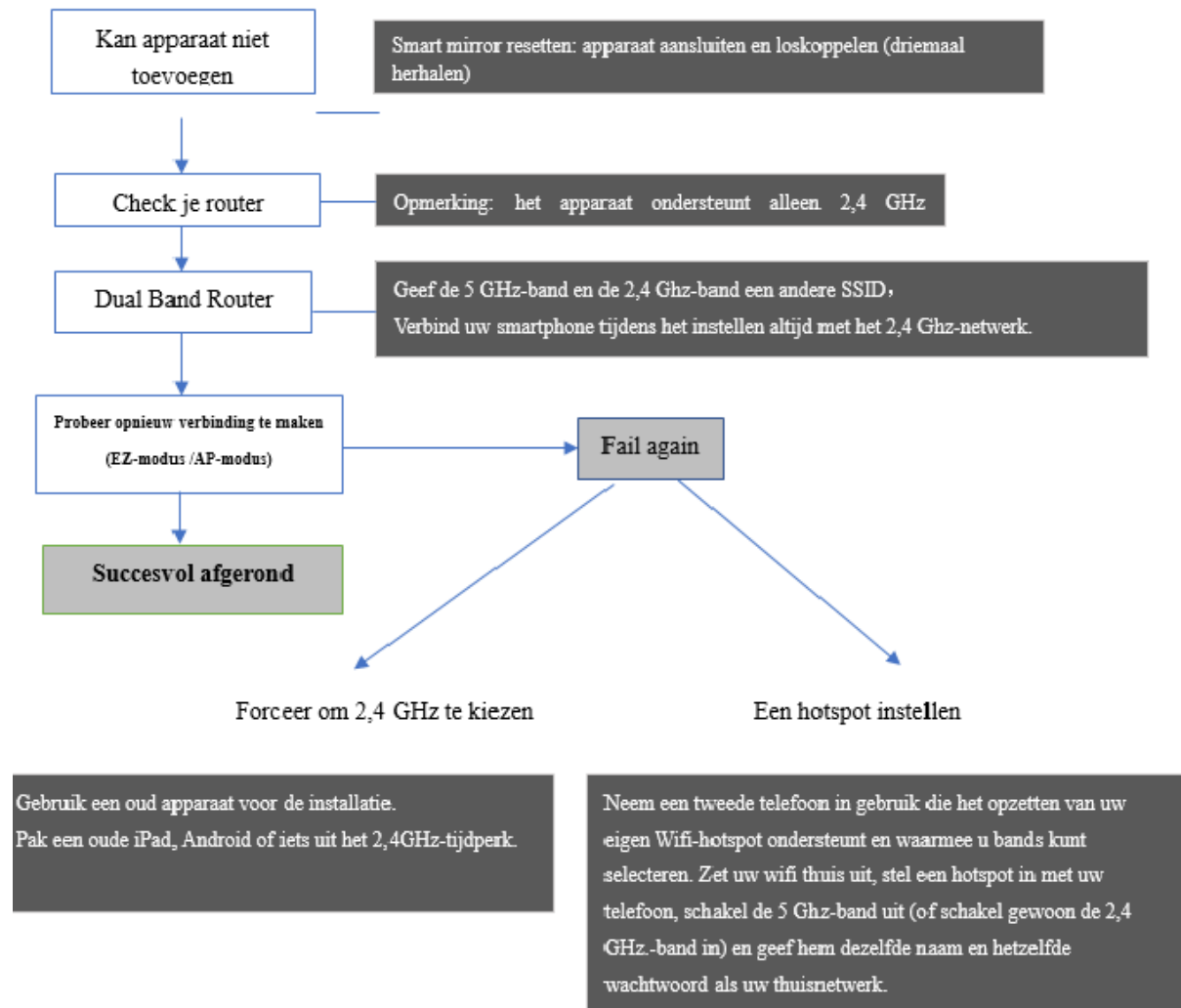

Belangrijke aantekeningen :

- Tijdens het verbinden moeten routers, telefoons en apparaten zo dicht mogelijk bij elkaar staan.*
- Het apparaat ondersteunt alleen 2,4 Ghz wifi-netwerk, uw smartphone moet tijdens het instellen verbinding maken met het 2,4 Ghz-netwerk. Soms zal het 5 Ghz-netwerk de verbinding beïnvloeden vanwege frequentie-interferentie. De beste manier is dus om de SSID tijdens het instellen te scheiden.*



Weggoien



Het pictogram met de doorgestreepte afvalbak op afgedankte elektrische of elektronische apparatuur geeft aan dat deze apparatuur aan het einde van zijn levensduur niet met het huisvuil mag worden weggegooid. In uw buurt vindt u

inzamelpunten voor het gratis inleveren van afgedankte elektrische en elektronische apparatuur. De adressen kunt u opvragen bij uw gemeente of gemeente.

De gescheiden inzameling van afgedankte elektrische en elektronische apparatuur is bedoeld om hergebruik, recycling en andere vormen van terugwinning van afgedankte apparatuur mogelijk te maken en om negatieve effecten voor het milieu en de menselijke gezondheid te voorkomen die worden veroorzaakt door de verwijdering van gevaarlijke stoffen die mogelijk in de apparatuur.



Garantie Kaart

NAAM:.....

TEL:.....

TOEVOEGEN:.....

MODEL:.....

ORDER NUMMER:.....

DATUM:.....

Foutbeschrijving:.....

BEDANKT VOOR DE AANKOOP VAN DIT APPARAAT.

Klanten kunnen contact met ons opnemen voor reparatie of vervanging van uw apparaat als het binnen 1 jaar na aankoop of levering defect blijkt te zijn vanwege defecte materialen, vakmanschap of functie. Wij garanderen geen reparatie of vervanging van een product wanneer een defect het gevolg is van:

- Schade veroorzaakt door het niet uitvoeren van het aanbevolen onderhoud aan het apparaat.
- Onopzettelijke schade, storingen veroorzaakt door nalatig gebruik of onderhoud, verkeerd gebruik, verwaarlozing, onzorgvuldige bediening of behandeling van het apparaat die niet in overeenstemming is met onze bedieningshandleiding.
- Gebruik van het apparaat voor iets anders dan normale huishoudelijke doeleinden.
- Verkeerde installatie.
- Reparaties of wijzigingen uitgevoerd door andere partijen dan verkoper of diens bevoegde agenten. Als u twijfelt over wat onder uw garantie valt, neem dan contact met ons op.

Smart mirror infrared heating



Reading before use

Thank you for purchasing this smart product. Read the instructions carefully before attempting to install, operate or maintain the product.

Specifications

Scope of supply

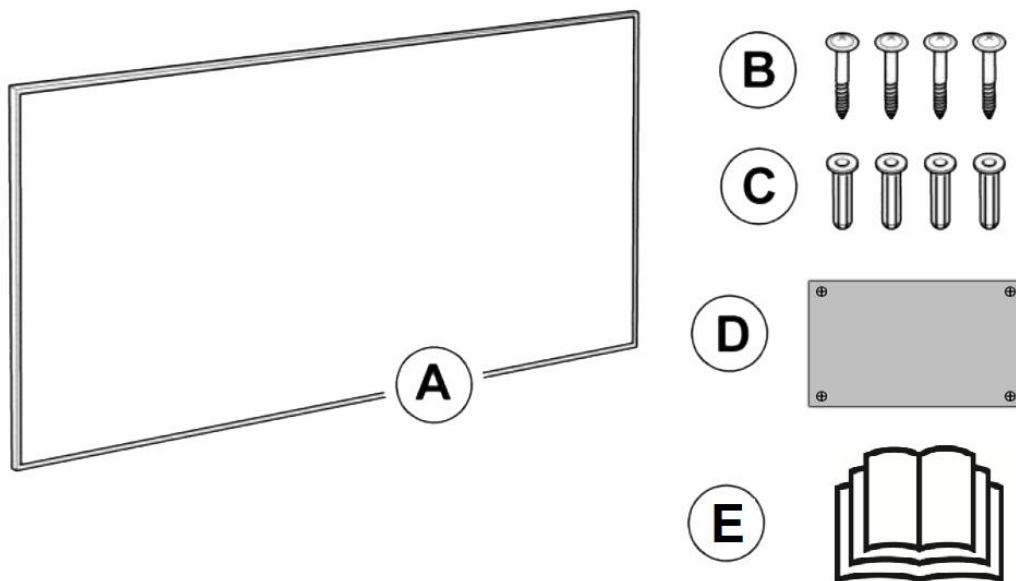

- f. Smart mirror
- g. Screw 4x
- h. Plug 4x
- i. Drill template 1x
- j. Manual

Product introduction

This smart mirror is a bathroom wall mirror with some usage functions, including displaying weather/calendar/temperature and humidity, LED lighting. Users can select the product with different functions according to the different needs. If you have not subscribed to certain functions, please ignore the accompanying instructions for use in this booklet.

Safety regulations

Read this manual carefully before commissioning or using the device. Always keep the manual in the immediate vicinity of the device or the place of use!

Warning



Do not mount devices on the ceiling that are designed for wall mounting only! Otherwise, it may cause burns, fire and fall!

Warning



This appliance can be used by children aged from 8 years and above and persons with reduced physical, sensory or mental capabilities or lack of experience and knowledge if they have been given supervision or instruction concerning use of the appliance in a safe way and understand the hazards involved. Children must not play with the appliance. Cleaning and user maintenance must not be made by children without supervision.

Warning



Do not use the device in small rooms if people are present who cannot leave the room independently or are not supervised.



Warning

Children under 3 years of age should be kept away unless continuously supervised. Children aged 3 years and under 8 years may only switch the appliance on/off if it has been placed or installed in its intended normal operating position and has been supervised or instructed in the safe use of the appliance and understands the hazards involved. Children aged 3 years and less than 8 years are not allowed to connect, adjust and clean the appliance or perform user maintenance.



Warning

Some parts of this product can become very hot and cause burns. Particular attention should be paid to the presence of children and vulnerable people. It is dangerous to install this product near curtains and other combustible materials. To avoid the possibility of burns, the following people should be much more careful when using the heaters: babies and children, people with sensitive skin, the elderly, the sick, people who are intoxicated, people who take sleeping pills.

- Remove all blue protective films (both front and back) before use.
- Make sure that the operating voltage corresponds to the local voltage and the power supply is strictly in accordance with IEC, the left is neutral wire and the right is live wire, and also well grounded.
- The appliances will consume more power than small appliances, so a separate 5A socket is required.
- Do not use the device in potentially explosive areas.
- Do not use the device in an aggressive atmosphere.
- Place the device in an upright and stable position.
- Let the device dry after wet cleaning. Do not use it when wet.
- Do not use the device with wet or damp hands.
- Do not expose the device to direct spray water.
- Never insert objects or limbs into the device.



Quality Heating

- Do not cover or transport the device during use.
- Do not sit on the device.
- This device is not a toy! Keep out of reach of children and animals. Do not leave the device unattended during use.
- Before each use of the device, check accessories and connecting parts for possible damage. Do not use defective devices or device parts.
- Make sure that all electrical cables outside the device are protected against damage (eg caused by animals). Never use the device if the electric cables or the power connection are damaged!
- The electrical connection must comply with the specifications in the "Technical Data" chapter.
- Insert the plug into a properly secured socket.
- Do not use the device when the socket is overloaded.
- When selecting power cord extensions, consider the power supply, cable length, and intended use of the device. Fully unroll extension cables. Avoid electrical overload.
- Remove the mains plug from the socket before carrying out any maintenance, care or repair work on the device. Hold the plug while doing so.
- Switch off the device and remove the plug from the socket when the device is not in use.
- Under no circumstances should you use the device if you notice any damage to the plug or power cord. If the power cord is damaged, it must be replaced by the manufacturer, its service agent or similarly qualified persons in order to avoid a hazard. Faulty power cables pose a serious health risk.
- When installing the device, take into account the minimum distances to walls and other objects, as well as the storage and usage conditions



Quality Heating

stated in the "Technical data" chapter.

- Never drill into the device.
- Do not use the device if damage is found on the glass or mirror surface.
- Do not place the device on flammable ground.
- Do not touch the surface while the appliance is in operation to avoid burns.
- Allow the device to cool down before carrying out transport and/or maintenance work.
- Do not use this device near bathtubs, shower trays, swimming pools or other water containers. Danger of electric shock!
- The device must be placed so that the switches and controllers.
- Cannot be touched by a person in a bathtub or shower.
- Do not use this device in a nursery and bathroom.
- Do not place any objects, e.g. clothing, on the device.
- Geb Do not use the device outdoors. Do not place the device on wet or flooded ground.
- Do not remove the plug from the socket by pulling on the cable. To remove the plug from the socket, grasp the plug, not the cable.
- Do not stretch or put the cable under tension.
- Keep the cable away from heated surfaces.
- Do not route the cable under carpeting. Do not cover the cable with rugs, runners or similar coverings. Do not route the cable under furniture or appliances. To avoid a tripping hazard, place the cable away from traffic areas so that it cannot be tripped over.
- Do not use on soft surfaces, such as a bed, where openings may become blocked.
- Keep flammable materials, such as furniture, pillows, bedding, papers, clothing, and curtains, at least 0.9 m (3 feet) from the front of the unit



Quality Heating

and away from the sides and back when the unit is in use connected.

- If there is a loose fit between the plug and the outlet or if the plug becomes very hot, the outlet may need to be replaced. Consult a qualified electrician to replace the outlet.
- Turn off all controls before unplugging. Remove the plug from the socket before connecting tools or accessories.
- Allow the device to cool down before carrying out any transport or maintenance work.
- Do not disassemble the device or replace parts by yourself, as this may cause mechanical failure, electric shock, fire or personal injury.
- The warranty does not apply to the product defect caused by private disassembly.

Product information

Model	BKD-G0606-WLH/D	BKD-G0806-WLH/D	BKD-G1006-WLH/D	BKD-G1206-WLH/D
Size	600*600mm	600*800mm	600*1000mm	600*1200mm
Thickness (after installation)	44mm	44mm	44mm	44mm
Net weight	7.2KG	9.8KG	12.2KG	14.9KG
Rated voltage	120V/60HZ for North-America/ of 220-240V/50HZ for Europa,UK			
Elektricity	210W/40W	260W/50W	360W/60W	520W/90W
Weather Display Module Power	About 2W			
Material	Mirror + Aluminium			

Note: Heating and Defogging functions must be mutually exclusive.

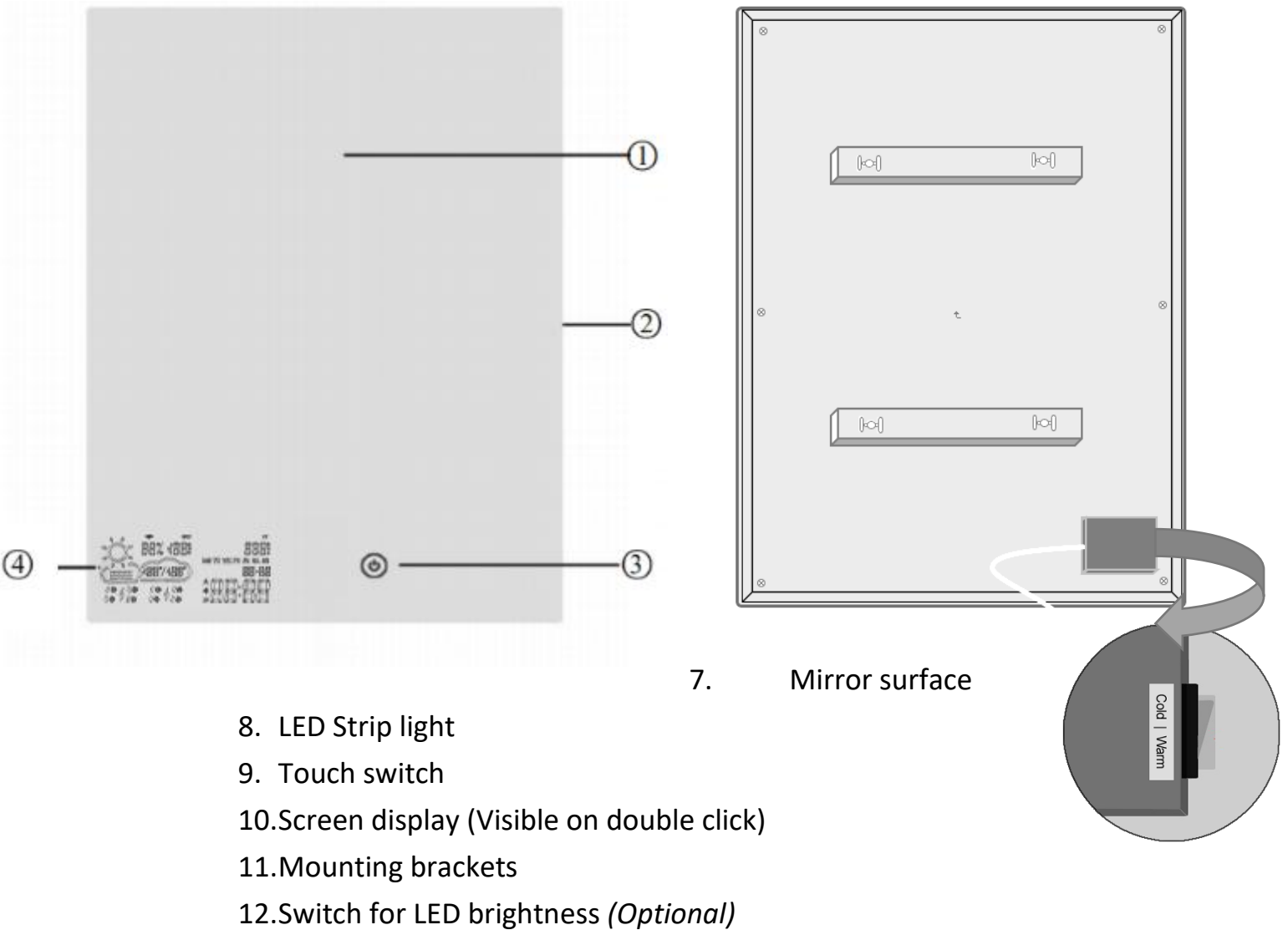



Installatie

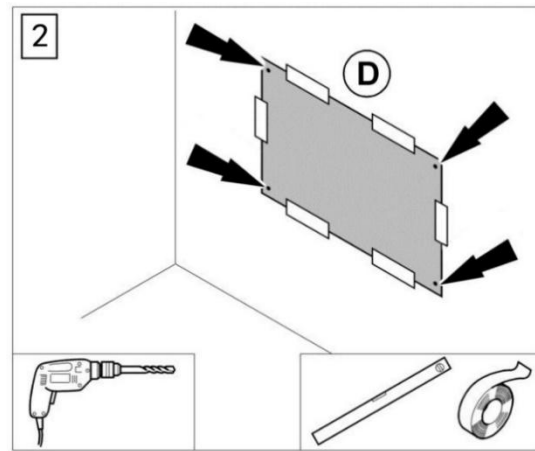
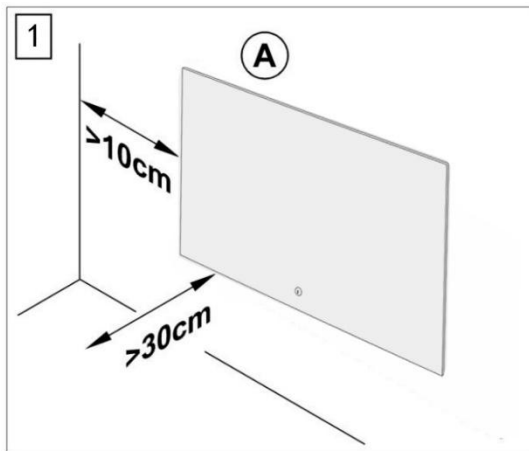

(1) Choose the mounting position, keep the required minimum distances.

(2) Mark the positions for the drill holes on the drilling template (D) if there are no existing marks. Stick the drilling template on the wall.(D)

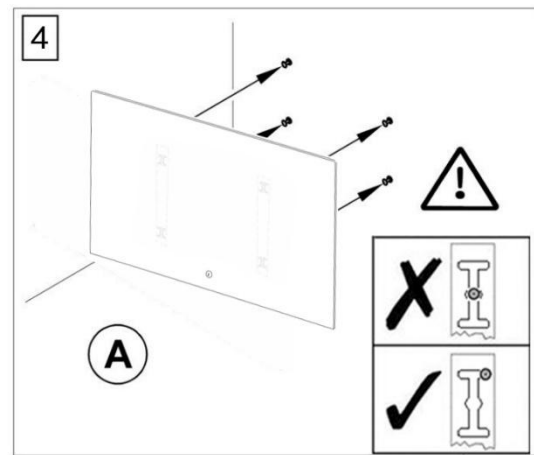
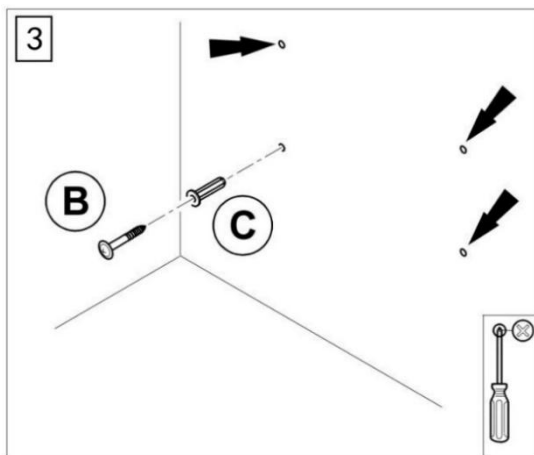

(3) Drill the holes. Insert the screws into the dowels and tighten the screws. The screws should protrude about 1.5 cm from the plugs.

(4) Tear off the protective film on the back, hang the mirror (A) on the screws and move it in one direction.

Note: Please tear off the protective film on the front and back as soon as you start using the device.



Begin

1. Check if the power cord is intact.
2. Check that the supply voltage is consistent. (The socket must have a grounding terminal and have good grounding performance)
3. Verify that the plug and receptacle of the power cord are matched and that the receptacle can withstand the minimum circuit requirement. If not, it cannot be used to avoid accidents.

Service

Plug in the power, the backlight of the touch button is now in the active state (lit white).

Click the touch button 1x, the surrounding LED lights up;
Click again, and the light goes out. *(If the LED lighting is not selected when ordering, click the touch button is invalid)* **Note: An updated item has two brightness**

modes, you can switch to 3000K or 6000K by pressing the switch on the black box on the back of the mirror (right picture).



☛ **Gear "I" for cold light; Gear "II" for warm light;**

Gear "O" for power off (Single click is invalid when switch is at "O".)

Double click the touch button, the weather display is on; Double click again to close. (If the weather functionality is not selected when ordering, double-clicking the touch button is invalid)

Note: The weather display must be pre-configured, please read the following instruction.



Quality Heating

Long press the touch button to turn on the heating or deheating function, the white backlight of the touch button changes to blue; Long press again to turn off heating/deheating. *(If the function of heating or deheating is not selected when ordering, long press of the touch button is invalid)*



9. Make sure your router, phone and the mirror are as close to each other as possible during the process of WIFI connection; Please make sure the mirror can get good WiFi coverage after mounting; and **Make sure that the smartphone is always connected to the 2.4 Ghz WIFI network during the following configuration process.**

For Android users, please search "WiseMirror" app in Google Play Market, download and install it on mobile phone.

For IOS system, find and install the APP named "WiseMirror" in the App Store.

10. After the app is installed successfully, click the WiseMirror app as shown in the above image and enable Bluetooth and GPS etc. related permissions as per the pop-up reminders.

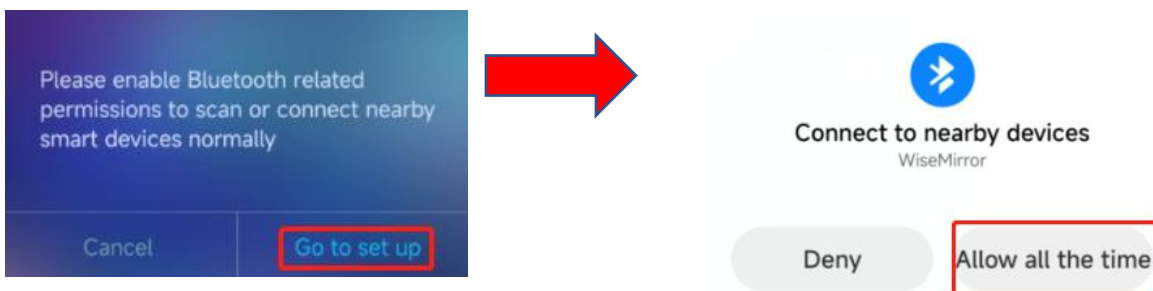

11. Once the authorization is completed, the following interface will be displayed

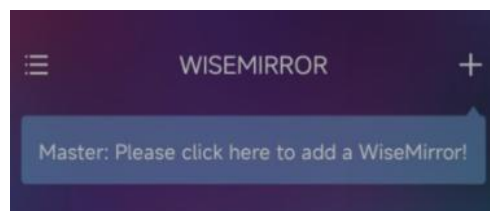

12. On the app, click + to add a WiseMirror. In the next interface, enter the

password of your 2.4Ghz network (*If your phone has already connected to a 2.4Ghz home Wi-Fi in step 1, it will automatically include this network in this interface, you just need to enter the password; if your phone has not connected to a 2.4Ghz home WiFi or connected to a 5Ghz network, first connect or change to a 2.4Ghz network by following the instructions on the interface.*)

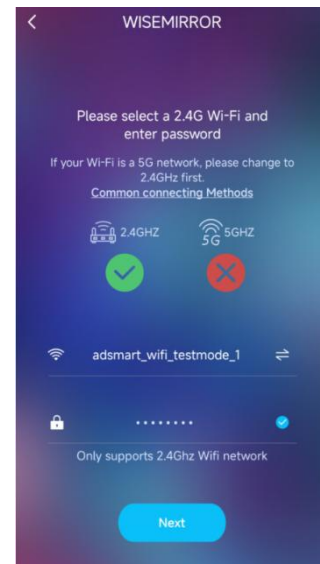
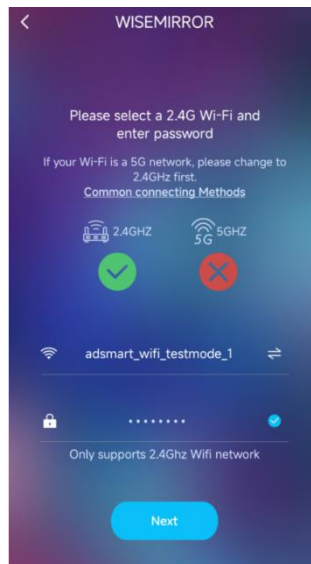

3) Check the mirror display status to see if it shows SCAN or AP SCAN as shown below;

4) SCAN

2) SCAN^{AP}

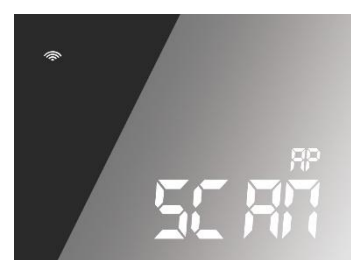

13.1) If the mirror display shows SCAN, select SCAN (SCAN displayed and the Wi-Fi logo flashes) as shown below to enter EZ MODE for adding a device. The device will be added automatically in the next interface. The mirror screen will alternately display SCAN-JOIN-PAIR during this

process, waiting approximately 120

seconds to complete.

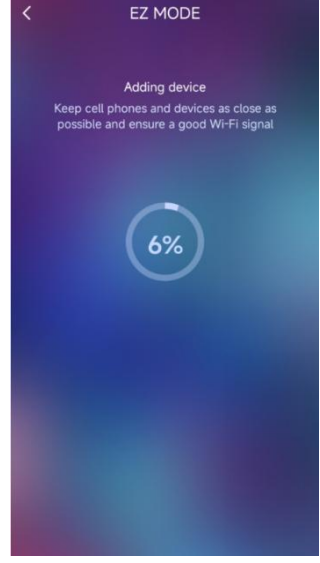
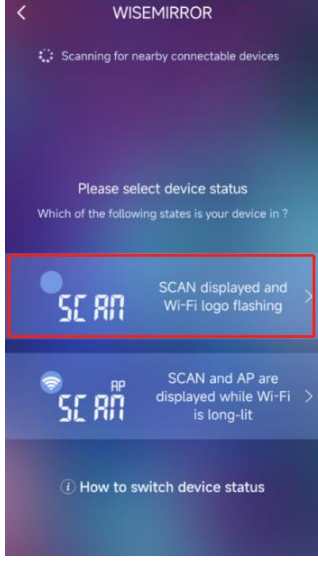

14. If the mirror display shows AP SCAN, select AP SCAN (SCAN and AP are displayed while Wi-Fi is long lit) as shown below to enter AP MODE. In the next interface, click CONNECT to go to Settings, connect your phone to the hotspot shown as "WiseMirror-xxxx" in the W-LAN list. And enter the default password 12345678 to connect, then return to this app and wait for the WIFI connection. The mirror screen will alternately display APSCAN-APJOIN-APPAIR during the configuration processnaar AP-MODUS te gaan.

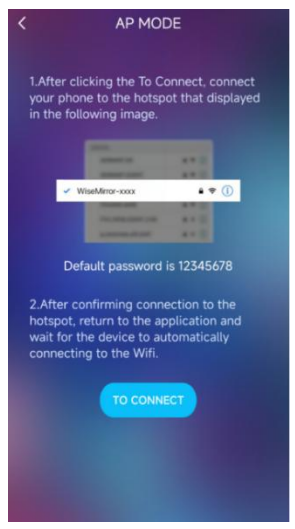
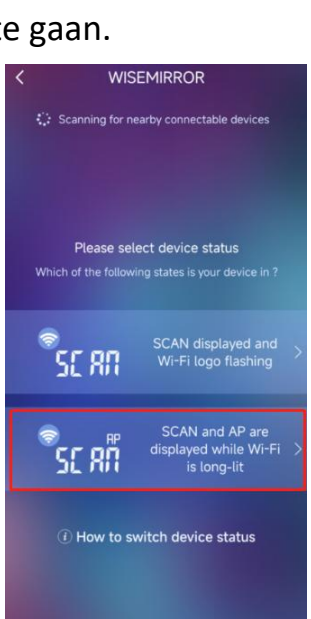

**DEFAULT
PASWORD:
12345678**

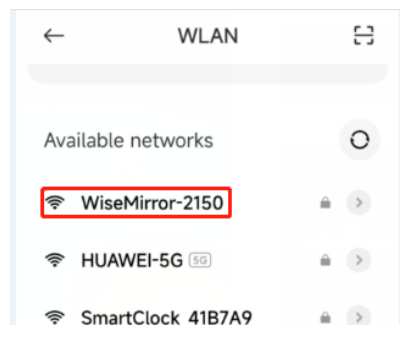
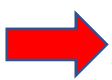



15. After successful pairing, the following interfaces will be displayed in the App and mirror display screen respectively.

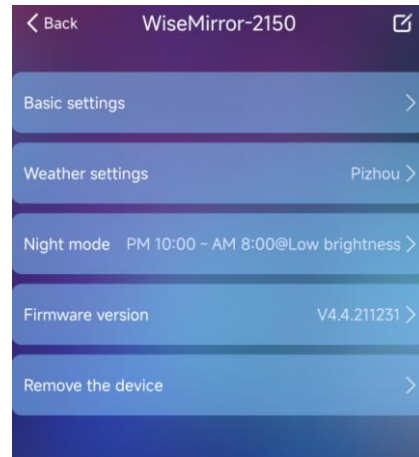

16. You can do the following settings for each Wi-Fi clock device.

1) Basic Settings: You can set 24 hours/12 hours display selection; selection of day and month mode; temperature unit selection; brightness adjustment of the digital tube display on the mirror.

2) Weather Settings: Weather for Two Days -- After turning on the weather scroll screen, the screen will scroll the weather of the day and tomorrow (d2); Regional settings are used to select the area where the weather should be displayed. The default value is automatically set to the local area where the network IP belongs. If the automatic positioning was not successful, you must set the area manually; Server selection means that if the user notices that the displayed weather is significantly different from the actual weather, you can replace the server to get a more accurate weather picture.

Note: The weather information source of this application comes from the Internet and may not be updated in time.

Night Mode: Refers to setting the timing of the digital light screen display, the screen system will automatically reduce the brightness during sleep.

Firmware Version: Refers to the current software version, if necessary follow the steps below:

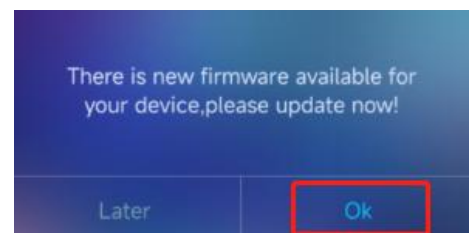
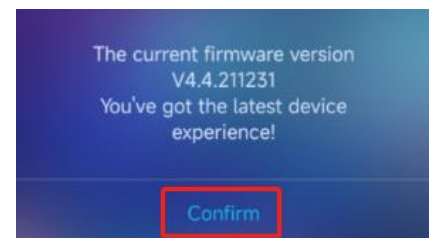









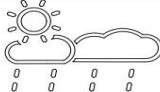

Quality Heating

Remove the device: refers to the possibility that the mobile phone is no longer connected to the device. After deleting, you must restart the connection.

Important Note: If the home Wi-Fi or Wi-Fi password changes, you need to reboot the device to reconnect. The specific operation is to unplug and plug the mirror into the power source three times. After turning off three times, the SCAN status will be shown on the mirror display. Users can reconnect the mirror in the WiseMirror app.

Weather

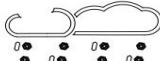
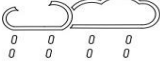
The device displays 11 different icons, including sunny, cloudy, overcast, light rain, heavy rain, thunderstorm, shower, light snow, heavy snow, freezing rain, and mist/fog. The icons are shown in the following table:

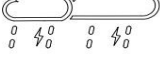
Weather	Icon	Weather	Icon
Sunny		Shower	
Overcast/Cloudy		Light snow	
Cloudy to clear		Heavy snow	
Light rain		Sleet	
Heavy rain		Foggy	
Thunderstorm		Unknown	

Maintenance

- The appliance should be switched off and unplugged before regular cleaning. Otherwise it may cause an electric shock.
- The device only needs external cleaning and regular maintenance.
- Use some medicinal alcohol to clean the surface with a damp soft cloth. Never clean it under running water. Do not use thinner, toluene, benzene, acidic/alcoholic cleaners or chemical clothing on the device.
- After regular maintenance and cleaning, pack it well in the original packaging and then place it in a dry and cool environment for storage.
- Wind up the cable and keep it dry when the device is not in use.



Trouble shooting

The device has been checked for proper functioning several times during production. However, should a malfunction occur, please check the device using the following list.

Problem	Reason	Measuring unit
The touch button does not light up.	The device does not turn on.	1 (Check the power connection) 2) Use fingerprints instead of finger
The surface bulges out a bit.	The material expands when heated.	It's a normal process. No measures are necessary.
Indoor temperature is displayed inaccurately.	The sensor may be covered.	Make sure that the sensor is placed in the correct position, not covered or touched by other materials.
The device cannot connect to WIFI.	Wifi-si Wi-Fi signal is poor or there are network outages.	Restart the router and device.
The real-time weather is displayed inaccurately.	Weather data is not updated.	Connect another server in your mobile app.
Displaycode Err	The device cannot connect to the configured network and the previous data has already expired.	Restart your router, make sure the Wi-Fi signal strength is good, or reconnect the mirror to Wi-Fi by turning the mirror on or off three times.



Quality Heating

Follow the steps below to diagnose Wi-Fi connection issues:

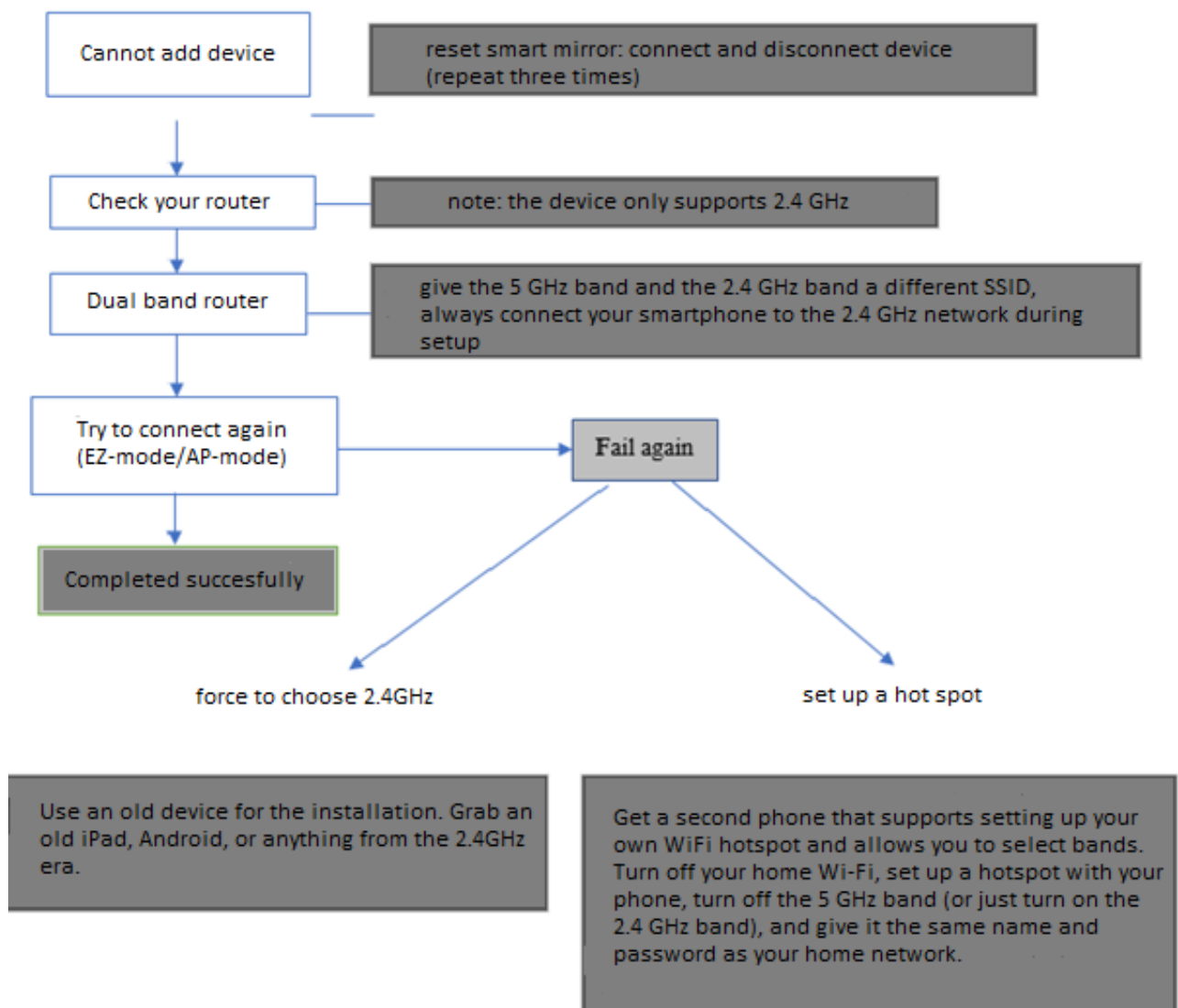

Important notes:

- c. When connecting, routers, phones and devices should be as close together as possible.
- d. The device only supports 2.4Ghz Wi-Fi network, your smartphone must connect to 2.4Ghz network during setup. Sometimes the 5 Ghz network will affect the connection due to frequency interference. So the best way is to separate the SSID during setup.



Throw away



The crossed-out wheeled bin pictogram on waste electrical or electronic equipment indicates that this equipment should not be disposed of with household waste at the end of its life. You will find collection points in your area where you can return waste electrical and electronic equipment free of charge. You can request the addresses from your municipality or municipality.

The separate collection of waste electrical and electronic equipment is intended to allow reuse, recycling and other forms of recovery of waste equipment and to prevent negative effects on the environment and human health caused by the disposal of hazardous substances that may in the equipment.



Warranty Card

NAME:.....

TEL:.....

ADD:.....

MODEL:.....

ORDER NUMBER:.....

DATE:.....

ERROR DESCRIPTION:.....

THANK YOU FOR PURCHASING THIS APPLIANCE.

Customers may contact us for repair or replacement of your device if it is found to be defective due to faulty materials, workmanship or function within 1 year of purchase or delivery. We do not guarantee repair or replacement of a product where a defect is the result of:

- Damage caused by failure to perform recommended maintenance on the device.
- Accidental damage, malfunctions caused by negligent use or maintenance, misuse, neglect, careless operation or treatment of the device that is not in accordance with our operating manual.
- Using the appliance for anything other than normal household purposes.
- Wrong installation.
- Repairs or alterations performed by parties other than seller or its authorized agents. If you are unsure about what is covered by your warranty, please contact us.

Smart Mirror Infrarotheizung



Lesen vor Gebrauch

Vielen Dank für den Kauf dieses intelligenten Produkts. Lesen Sie die Anweisungen sorgfältig durch, bevor Sie versuchen, das Produkt zu installieren, zu betreiben oder zu warten.

Specifications

Lieferumfang

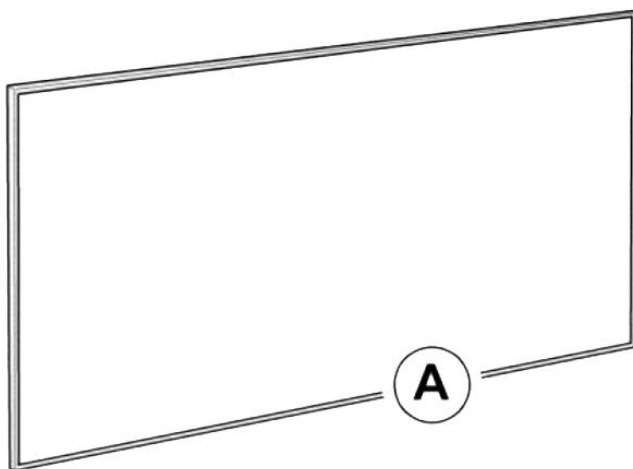

B



C



D



E



- k. intelligenter Spiegel
- l. schrauben 4x
- m. Stecker 4x
- n. Bohrschablone 1x
- o. Handbuch



Produkteinführung



Dieser intelligente Spiegel ist ein Badezimmer-Wandspiegel mit einigen Nutzungsfunktionen, einschließlich Anzeige von Wetter/Kalender/Temperatur und Luftfeuchtigkeit, LED-Beleuchtung. Benutzer können das Produkt mit verschiedenen Funktionen entsprechend den unterschiedlichen Anforderungen auswählen. Wenn Sie bestimmte Funktionen nicht abonniert haben, ignorieren Sie bitte die begleitenden Gebrauchsanweisungen in diesem Heft.

Safety regulations

Lesen Sie dieses Handbuch sorgfältig durch, bevor Sie das Gerät in Betrieb nehmen oder verwenden. Bewahren Sie die Anleitung immer in unmittelbarer Nähe des Gerätes oder des Einsatzortes auf!



Warnung

Montieren Sie keine Geräte an der Decke, die nur für die Wandmontage vorgesehen sind! Andernfalls kann es zu Verbrennungen, Feuer und Stürzen kommen!



Warnung

Dieses Gerät kann von Kindern ab 8 Jahren und Personen mit eingeschränkten körperlichen, sensorischen oder geistigen Fähigkeiten oder Mangel an Erfahrung und Wissen verwendet werden, wenn sie beaufsichtigt oder bezüglich der sicheren Verwendung des Geräts unterwiesen wurden und die Gefahren verstehen beteiligt. Kinder dürfen nicht mit dem Gerät spielen. Reinigung und Benutzerwartung dürfen nicht von Kindern ohne Aufsicht durchgeführt werden.



Quality Heating



Warnung

Verwenden Sie das Gerät nicht in kleinen Räumen, wenn Personen anwesend sind, die den Raum nicht selbstständig verlassen können oder unbeaufsichtigt sind.



Warnung

Kinder unter 3 Jahren sollten ferngehalten werden, es sei denn, sie werden ständig beaufsichtigt. Kinder im Alter von 3 Jahren und unter 8 Jahren dürfen das Gerät nur ein-/ausschalten, wenn es in seiner vorgesehenen normalen Betriebsposition aufgestellt oder installiert wurde und beaufsichtigt oder in den sicheren Gebrauch des Geräts eingewiesen wurde und die damit verbundenen Gefahren versteht. Kinder im Alter von 3 Jahren und unter 8 Jahren dürfen das Gerät nicht anschließen, einstellen und reinigen oder Benutzerwartungen durchführen.



Warnung

Einige Teile dieses Produkts können sehr heiß werden und Verbrennungen verursachen. Besondere Aufmerksamkeit sollte der Anwesenheit von Kindern und schutzbedürftigen Personen geschenkt werden. Es ist gefährlich, dieses Produkt in der Nähe von Vorhängen und anderen brennbaren Materialien zu installieren. Um die Möglichkeit von Verbrennungen zu vermeiden, sollten folgende Personen bei der Benutzung der Heizgeräte besonders vorsichtig sein: Babys und Kinder, Personen mit empfindlicher Haut, ältere Menschen, Kranke, Personen, die unter Alkoholeinfluss stehen, Personen, die Schlaftabletten einnehmen.

- Entfernen Sie vor Gebrauch alle blauen Schutzfolien (sowohl Vorder- als auch Rückseite).
- Stellen Sie sicher, dass die Betriebsspannung der örtlichen Spannung entspricht und die Stromversorgung streng den IEC-Normen entspricht, der linke Neutraleiter und der rechte stromführende Leiter ist und auch gut geerdet ist.
- Die Geräte verbrauchen mehr Strom als kleine Geräte, daher ist eine separate 5-A-Steckdose erforderlich.



Quality Heating

- Verwenden Sie das Gerät nicht in explosionsgefährdeten Bereichen.
- Verwenden Sie das Gerät nicht in aggressiver Atmosphäre.
- Stellen Sie das Gerät aufrecht und stabil auf.
- Lassen Sie das Gerät nach der Nassreinigung trocknen. Verwenden Sie es nicht, wenn es nass ist.
- Verwenden Sie das Gerät nicht mit nassen oder feuchten Händen.
- Setzen Sie das Gerät keinem direkten Spritzwasser aus.
- Stecken Sie niemals Gegenstände oder Gliedmaßen in das Gerät.
- Das Gerät während des Gebrauchs nicht abdecken oder transportieren.
- Setzen Sie sich nicht auf das Gerät.
- Dieses Gerät ist kein Spielzeug! Außerhalb der Reichweite von Kindern und Tieren aufbewahren. Lassen Sie das Gerät während des Gebrauchs nicht unbeaufsichtigt.
- Kontrollieren Sie vor jedem Gebrauch des Gerätes Zubehör und Anschlusssteile auf mögliche Beschädigungen. Verwenden Sie keine defekten Geräte oder Geräteteile.
- Stellen Sie sicher, dass alle elektrischen Leitungen außerhalb des Gerätes vor Beschädigungen (z. B. durch Tiere) geschützt sind. Verwenden Sie das Gerät niemals, wenn die elektrischen Kabel oder der Stromanschluss beschädigt sind!
- Der elektrische Anschluss muss den Angaben im Kapitel „Technische Daten“ entsprechen.
- Stecken Sie den Stecker in eine ordnungsgemäß gesicherte Steckdose.
- Verwenden Sie das Gerät nicht, wenn die Steckdose überlastet ist.
- Berücksichtigen Sie bei der Auswahl von Netzkabelverlängerungen die Stromversorgung, die Kabellänge und den Verwendungszweck des Geräts. Verlängerungskabel vollständig abrollen. Elektrische Überlastung vermeiden.



Quality Heating

- Ziehen Sie den Netzstecker aus der Steckdose, bevor Sie Wartungs-, Pflege- oder Reparaturarbeiten am Gerät durchführen. Halten Sie dabei den Stecker fest.
- Schalten Sie das Gerät aus und ziehen Sie den Stecker aus der Steckdose, wenn Sie das Gerät nicht benutzen.
- Verwenden Sie das Gerät auf keinen Fall, wenn Sie Schäden am Stecker oder Netzkabel feststellen. Wenn das Netzkabel beschädigt ist, muss es vom Hersteller, seinem Kundendienst oder einer ähnlich qualifizierten Person ersetzt werden, um Gefahren zu vermeiden. Defekte Stromkabel stellen ein ernsthaftes Gesundheitsrisiko dar.
- Berücksichtigen Sie bei der Installation des Geräts die im Kapitel „Technische Daten“ angegebenen Mindestabstände zu Wänden und anderen Gegenständen sowie die Lager- und Einsatzbedingungen.
- Bohren Sie niemals in das Gerät.
- Verwenden Sie das Gerät nicht, wenn Schäden an der Glas- oder Spiegeloberfläche festgestellt werden.
- Stellen Sie das Gerät nicht auf brennbaren Untergrund.
- Berühren Sie die Oberfläche nicht, während das Gerät in Betrieb ist, um Verbrennungen zu vermeiden.
- Lassen Sie das Gerät abkühlen, bevor Sie Transport- und/oder Wartungsarbeiten durchführen.
- Verwenden Sie dieses Gerät nicht in der Nähe von Badewannen, Duschwannen, Schwimmbecken oder anderen Wasserbehältern. Stromschlaggefahr!
- Das Gerät muss so platziert werden, dass die Schalter und Regler.
- Darf nicht von einer Person in einer Badewanne oder Dusche berührt werden.
- Verwenden Sie dieses Gerät nicht in einem Kinderzimmer und



Badezimmer.

- Stellen Sie keine Gegenstände, z. Kleidung, auf dem Gerät.
- Verwenden Sie das Gerät nicht im Freien. Stellen Sie das Gerät nicht auf nassen oder überschwemmten Boden.
- Ziehen Sie den Stecker nicht aus der Steckdose, indem Sie am Kabel ziehen. Um den Stecker aus der Steckdose zu ziehen, fassen Sie den Stecker, nicht das Kabel.
- Dehnen oder spannen Sie das Kabel nicht.
- Halten Sie das Kabel von erhitzten Oberflächen fern.
- Kabel nicht unter Teppichboden verlegen. Decken Sie das Kabel nicht mit Teppichen, Läufern oder ähnlichen Abdeckungen ab. Verlegen Sie das Kabel nicht unter Möbeln oder Geräten. Um eine Stolpergefahr zu vermeiden, verlegen Sie das Kabel abseits von Verkehrsflächen, so dass man nicht darüber stolpern kann.
- Nicht auf weichen Oberflächen wie einem Bett verwenden, wo Öffnungen blockiert werden können.
- Halten Sie brennbare Materialien, wie Möbel, Kissen, Bettzeug, Papier, Kleidung und Vorhänge, mindestens 0,9 m (3 Fuß) von der Vorderseite des Geräts und entfernt von den Seiten und der Rückseite, wenn das Gerät angeschlossen ist.
- Wenn Stecker und Steckdose locker sitzen oder der Stecker sehr heiß wird, muss die Steckdose möglicherweise ausgetauscht werden. Wenden Sie sich an einen qualifizierten Elektriker, um die Steckdose auszutauschen.
- Schalten Sie alle Bedienelemente aus, bevor Sie den Netzstecker ziehen. Ziehen Sie den Stecker aus der Steckdose, bevor Sie Werkzeuge oder Zubehör anschließen.
- Lassen Sie das Gerät abkühlen, bevor Sie Transport- oder



Wartungsarbeiten durchführen.

- Demontieren Sie das Gerät nicht und ersetzen Sie keine Teile selbst, da dies zu mechanischem Versagen, elektrischem Schlag, Feuer oder Verletzungen führen kann.
- Die Garantie gilt nicht für Produktfehler, die durch private Demontage verursacht wurden.

Produktinformation

Modell	BKD-G0606-WLH/D	BKD-G0806-WLH/D	BKD-G1006-WLH/D	BKD-G1206-WLH/D
Größe	600*600mm	600*800mm	600*1000mm	600*1200mm
Dicke (nach der Installation)	44mm	44mm	44mm	44mm
Reingewicht	7.2KG	9.8KG	12.2KG	14.9KG
Nennspannung	120V/60HZ für Nordamerika / oder 220-240V/50HZ für Europa, Großbritannien			
Strom	210W/40W	260W/50W	360W/60W	520W/90W
Leistung des Wetteranzeigemoduls	um 2W			
Material	Spiegel + Aluminium			

Hinweis: Heiz- und Entnebelungsfunktionen müssen sich gegenseitig ausschließen.

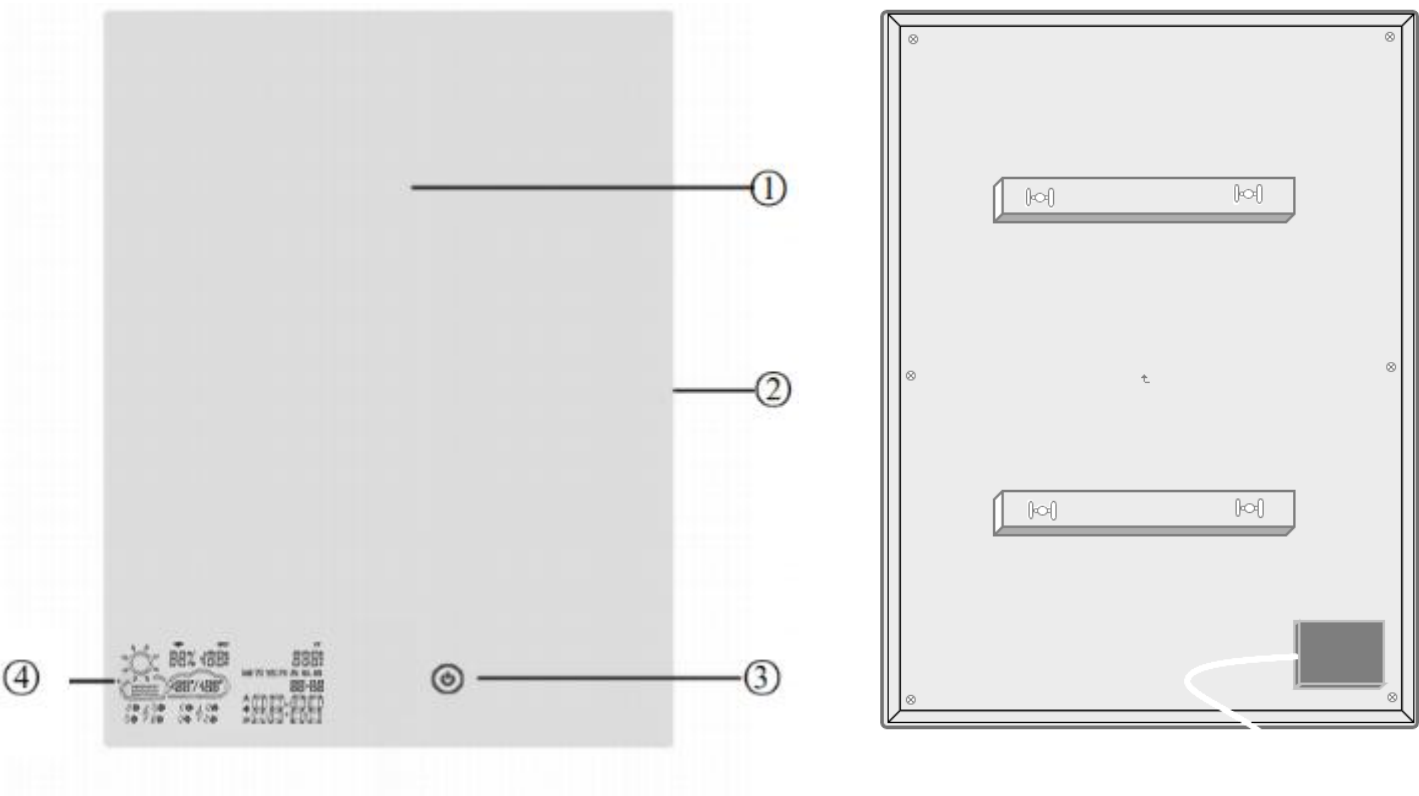

13. Mirror surface

14. LED Strip light

15. Touch switch

16. Screen display (Visible on double click)



17. Mounting brackets

18. Switch for LED brightness (Optional)

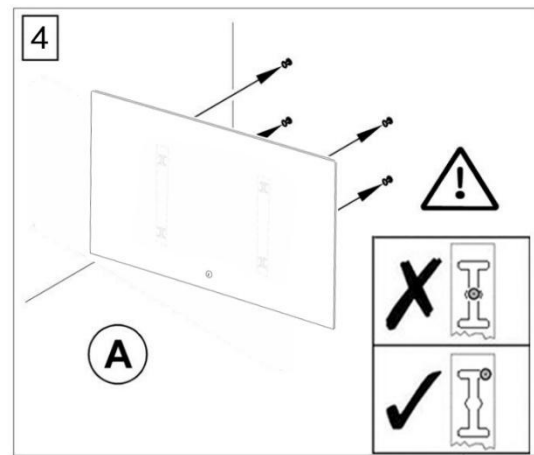
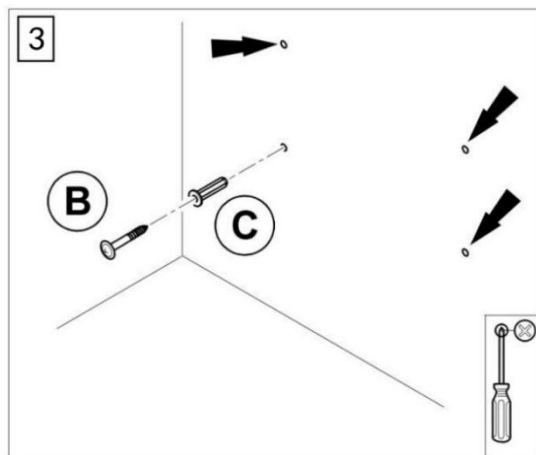
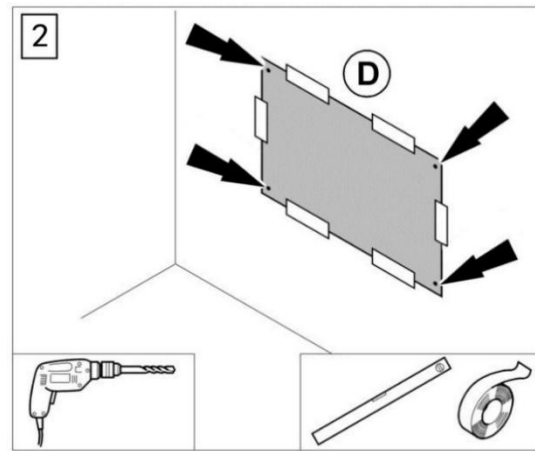
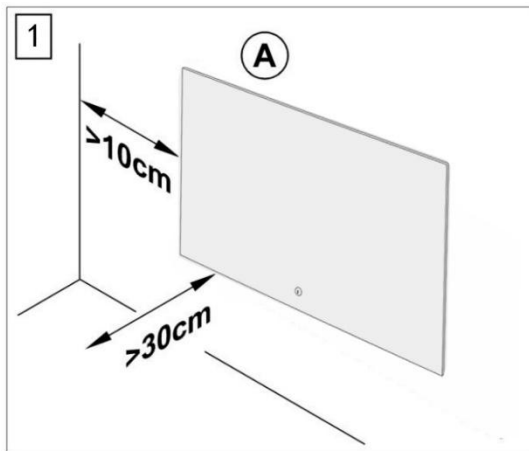

(1) Choose the mounting position, keep the required minimum distances.

(2) Mark the positions for the drill holes on the drilling template (D) if there are no existing marks. Stick the drilling template on the wall.(D)



(3) Drill the holes. Insert the screws into the dowels and tighten the screws. The screws should protrude about 1.5 cm from the plugs.

(4) Tear off the protective film on the back, hang the mirror (A) on the screws and move it in one direction.

Note: Please tear off the protective film on the front and back as soon as you start using the device.

Begin

1. Check if the power cord is intact.
2. Check that the supply voltage is consistent. (The socket must have a grounding terminal and have good grounding performance)
3. Verify that the plug and receptacle of the power cord are matched and that the receptacle can withstand the minimum circuit requirement. If not, it cannot be used to avoid accidents.



Service

Plug in the power, the backlight of the touch button is now in the active state (lit white).

Click the touch button 1x, the surrounding LED lights up; Click again, and the light goes out. *(If the LED lighting is not selected when ordering, click the touch button is invalid)* **Note: An updated item has two brightness**



Quality Heating

modes, you can switch to 3000K or 6000K by pressing the switch on the black box on the back of the mirror (right picture).

☛ Gear "I" for cold light; Gear "II" for warm light;

Gear "O" for power off (Single click is invalid when switch is at "O".)

Double click the touch button, the weather display is on; Double click again to close. (If the weather functionality is not selected when ordering, double-clicking the touch button is invalid)

Note: The weather display must be pre-configured, please read the following instruction.

Long press the touch button to turn on the heating or deheating function, the white backlight of the touch button changes to blue; Long press again to turn off heating/deheating. *(If the function of heating or deheating is not selected when ordering, long press of the touch button is invalid)*

WIFI

17. Make sure your router, phone and the mirror are as close to each other as possible during the process of WIFI connection; Please make sure the mirror can get good WiFi coverage after mounting; and **Make sure that the smartphone is always connected to the 2.4 Ghz WIFI network during the following configuration process.**

For Android users, please search "WiseMirror" app in Google Play Market, download and install it on mobile phone.

For IOS system, find and install the APP named "WiseMirror" in the App Store.

18. After the app is installed successfully, click the WiseMirror app as shown in the above image and enable Bluetooth and GPS etc. related permissions as per the pop-up reminders.

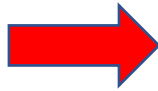

19. Once the authorization is completed, the following interface will be displayed

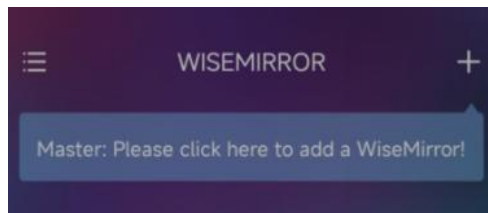

20. On the app, click + to add a WiseMirror. In the next interface, enter the password of your 2.4GHz network (*If your phone has already connected to a 2.4GHz home Wi-Fi in step 1, it will automatically include this network in this interface, you just need to enter the password; if your phone has not connected to a 2.4GHz home WiFi or connected to a 5GHz network, first*

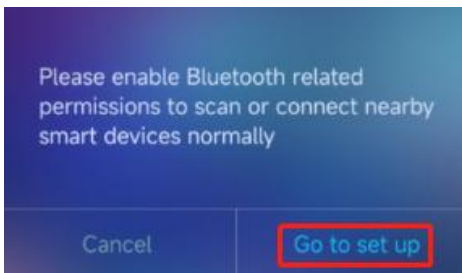

connect or change to a 2.4GHz network by following

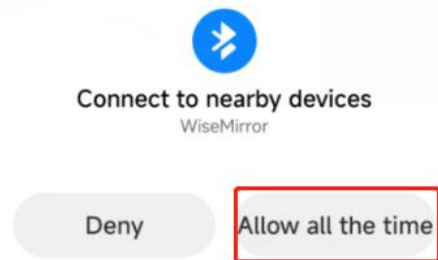

the instructions on the interface.)

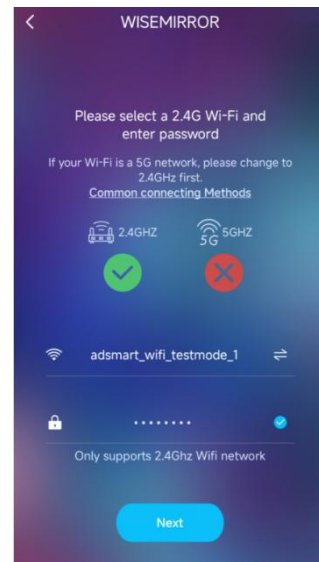
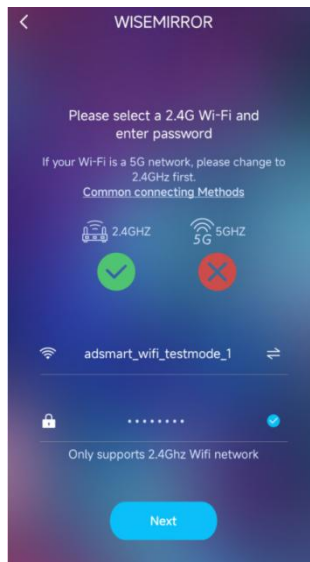

5) Check the mirror display status to see if it shows SCAN or AP SCAN as shown below;

6) SCAN

2) SCAN^{AP}

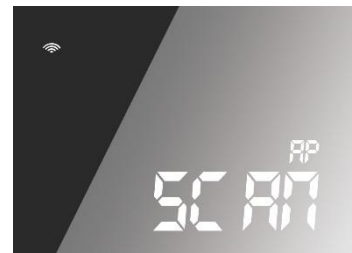

21.1) If the mirror display shows SCAN, select SCAN (SCAN displayed and the Wi-Fi logo flashes) as shown below to enter EZ MODE for adding a device. The device will be added automatically in the next interface. The mirror screen will alternately display SCAN-JOIN-PAIR during this process, waiting approximately 120 seconds to complete.

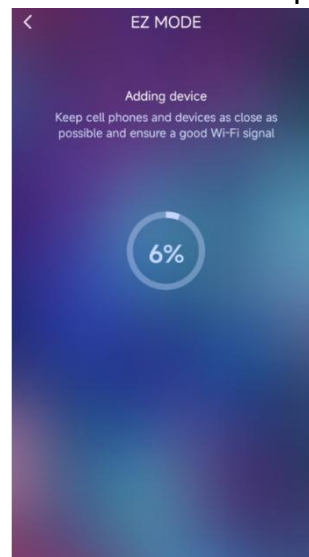

22. If the mirror display shows AP SCAN, select AP SCAN (SCAN and AP are displayed while Wi-Fi is long lit) as shown below to enter AP MODE. In the next interface, click CONNECT to go to Settings, connect your phone to

the hotspot shown as "WiseMirror-xxxx" in the W-LAN list. And enter the default password 12345678 to connect, then return to this app and wait for the WIFI connection. The mirror screen will alternately display APSCAN-APJOIN-APPAIR during the configuration processnaar AP-MODUS te gaan.

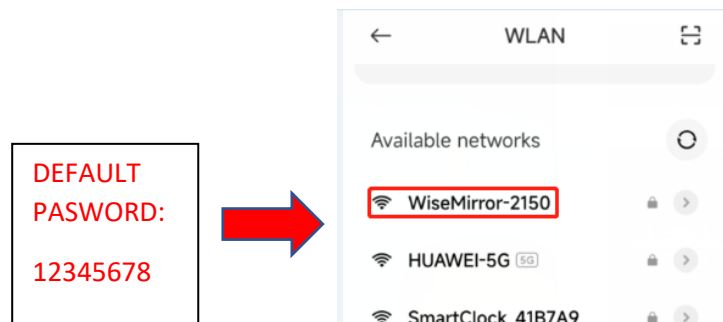

23. After successful pairing, the following interfaces will be displayed in the App and mirror display screen respectively.

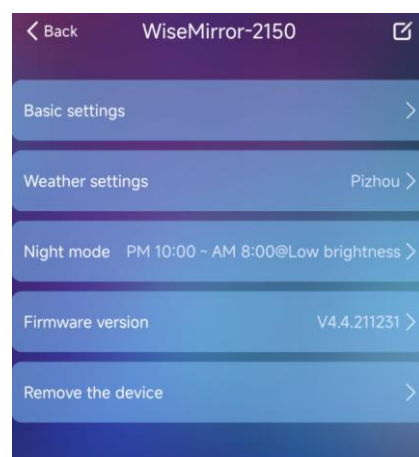

24. You can do the following settings for each Wi-Fi clock device.



Quality Heating

1) Basic Settings: You can set 24 hours/12 hours display selection; selection of day and month mode; temperature unit selection; brightness adjustment of the digital tube display on the mirror.

2) Weather Settings: Weather for Two Days -- After turning on the weather scroll screen, the screen will scroll the weather of the day and tomorrow (d2); Regional settings are used to select the area where the weather should be displayed. The default value is automatically set to the local area where the network IP belongs. If the automatic positioning was not successful, you must set the area manually; Server selection means that if the user notices that the displayed weather is significantly different from the actual weather, you can replace the server to get a more accurate weather picture.

Note: The weather information source of this application comes from the Internet and may not be updated in time.

Night Mode: Refers to setting the timing of the digital light screen display, the screen system will automatically reduce the brightness during sleep.

Firmware Version: Refers to the current software version, if necessary follow the steps below:

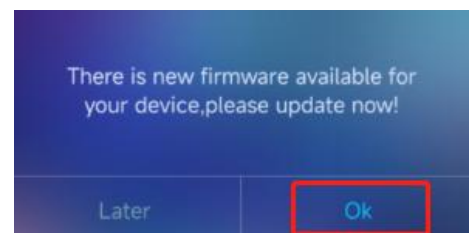
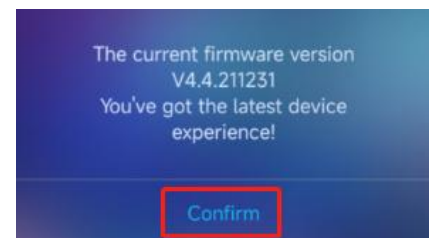
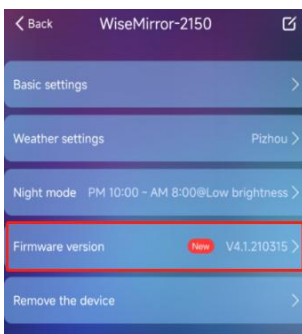



Quality Heating

Remove the device: refers to the possibility that the mobile phone is no longer connected to the device. After deleting, you must restart the connection.

Important Note: If the home Wi-Fi or Wi-Fi password changes, you need to reboot the device to reconnect. The specific operation is to unplug and plug the mirror into the power source three times. After turning off three times, the SCAN status will be shown on the mirror display. Users can reconnect the mirror in the WiseMirror app.

Weather

The device displays 11 different icons, including sunny, cloudy, overcast, light rain, heavy rain, thunderstorm, shower, light snow, heavy snow, freezing rain, and mist/fog. The icons are shown in the following table:

Weather	Icon	Weather	Icon
Sunny		Shower	
Overcast/Cloudy		Light snow	
Cloudy to clear		Heavy snow	
Light rain		Sleet	
Heavy rain		Foggy	
Thunderstorm		Unknown	

Maintenance

- The appliance should be switched off and unplugged before regular cleaning. Otherwise it may cause an electric shock.
- The device only needs external cleaning and regular maintenance.
- Use some medicinal alcohol to clean the surface with a damp soft cloth. Never clean it under running water. Do not use thinner, toluene, benzene, acidic/alcoholic cleaners or chemical clothing on the device.
- After regular maintenance and cleaning, pack it well in the original packaging and then place it in a dry and cool environment for storage.
- Wind up the cable and keep it dry when the device is not in use.

Trouble shooting

The device has been checked for proper functioning several times during production. However, should a malfunction occur, please check the device using the following list.

Problem	Reason	Measuring unit
The touch button does not light up.	The device does not turn on.	1 (Check the power connection) 2) Use fingerprints instead of finger
The surface bulges out a bit.	The material expands when heated.	It's a normal process. No measures are necessary.
Indoor temperature is displayed inaccurately.	The sensor may be covered.	Make sure that the sensor is placed in the correct position, not covered or touched by other materials.
The device cannot connect to WIFI.	Wifi-si Wi-Fi signal is poor or there are network outages.	Restart the router and device.
The real-time weather is displayed inaccurately.	Weather data is not updated.	Connect another server in your mobile app.
Displaycode Err	The device cannot connect to the configured network and the previous data has already expired.	Restart your router, make sure the Wi-Fi signal strength is good, or reconnect the mirror to Wi-Fi by turning the mirror on or off three times.



Quality Heating

Follow the steps below to diagnose Wi-Fi connection issues:

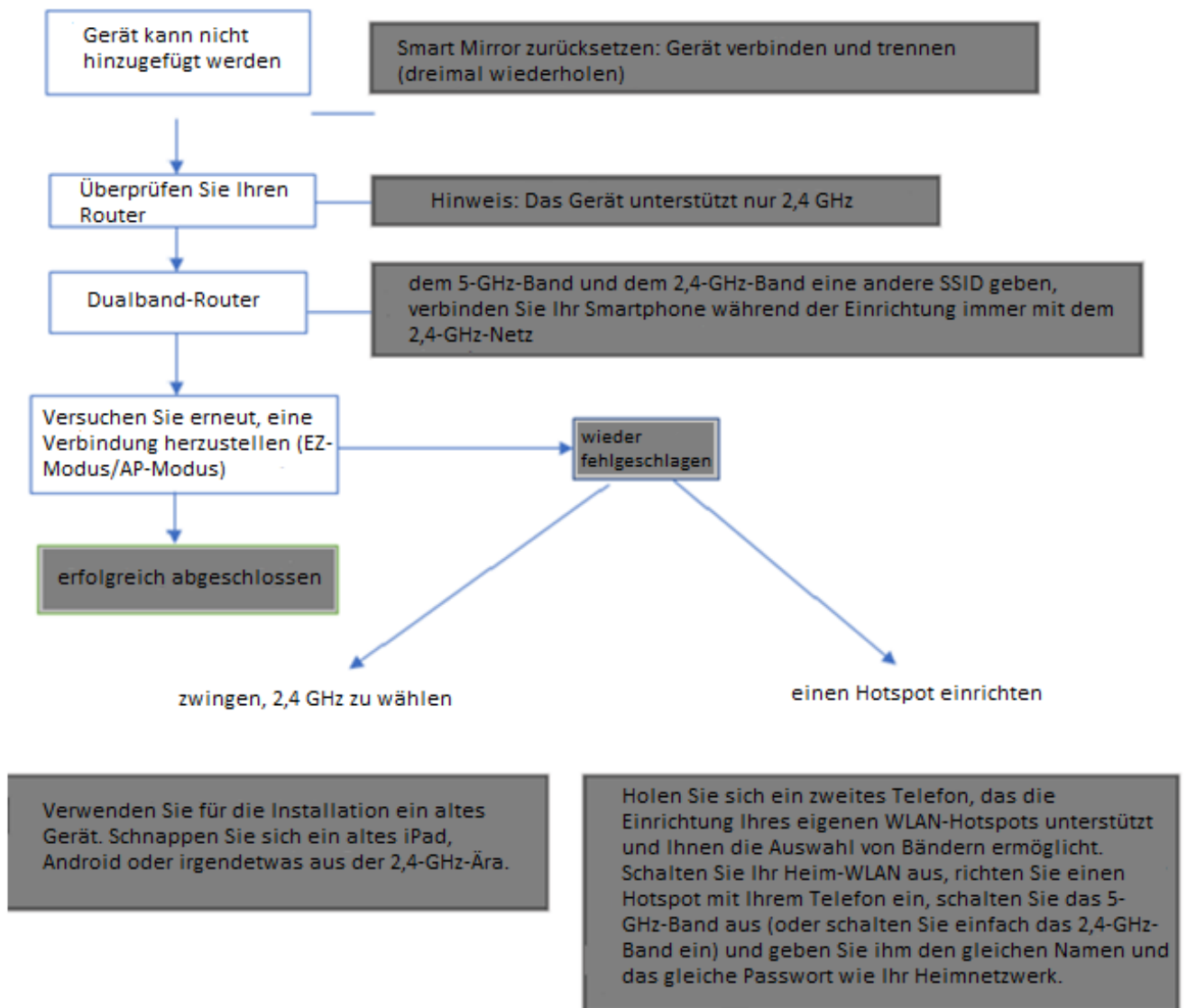

Important notes:

- e. When connecting, routers, phones and devices should be as close together as possible.
- f. The device only supports 2.4Ghz Wi-Fi network, your smartphone must connect to 2.4Ghz network during setup. Sometimes the 5 Ghz network will affect the connection due to frequency interference. So the best way is to separate the SSID during setup.



Wegwerfen



Das Piktogramm der durchgestrichenen Mülltonne auf Elektro- oder Elektronik-Altgeräten weist darauf hin, dass diese Geräte am Ende ihrer Lebensdauer nicht mit dem Hausmüll entsorgt werden dürfen. Sie finden Sammelstellen in Ihrer Nähe, an denen Sie Elektro- und Elektronik-Altgeräte kostenlos zurückgeben können. Die Adressen können Sie bei Ihrer Gemeinde oder Gemeinde erfragen.

Die getrennte Sammlung von Elektro- und Elektronik-Altgeräten soll die Wiederverwendung, das Recycling und andere Formen der Verwertung von Altgeräten ermöglichen und negative Auswirkungen auf die Umwelt und die menschliche Gesundheit durch die Entsorgung gefährlicher Stoffe, die in die Geräte gelangen können, verhindern.



Garantiekarte

NAME:.....

TEL:.....

HINZUFÜGEN:.....

MODELL:.....

BESTELLNUMMER:.....

DATUM:.....

FEHLERBESCHREIBUNG:.....

VIELEN DANK FÜR DEN KAUF DIESES GERÄTS.

Kunden können sich für eine Reparatur oder einen Ersatz Ihres Geräts an uns wenden, wenn festgestellt wird, dass es aufgrund von Material-, Verarbeitungs- oder Funktionsfehlern innerhalb von 1 Jahr nach Kauf oder Lieferung defekt ist. Wir garantieren keine Reparatur oder Ersatz eines Produkts, wenn ein Defekt auf Folgendes zurückzuführen ist:

- Schäden, die durch Nichtbeachtung der empfohlenen Wartung des Geräts verursacht wurden.
- Unfallschäden, Fehlfunktionen, die durch nachlässige Verwendung oder Wartung, Missbrauch, Vernachlässigung, nachlässige Bedienung oder Behandlung des Gerätes, die nicht unserer Bedienungsanleitung entspricht, verursacht wurden.
- Verwendung des Geräts für andere als normale Haushaltszwecke.
- falscher Einbaug.
- Reparaturen oder Änderungen, die von anderen Parteien als dem Verkäufer oder seinen autorisierten Vertretern durchgeführt wurden.

Wenn Sie sich nicht sicher sind, was durch Ihre Garantie abgedeckt ist, kontaktieren Sie uns bitte.